



BMW Motorrad



Extra handleiding

Audiosysteem en pairing

Welkom bij BMW

Wij zijn blij dat u voor het BMW Motorrad audiosysteem heeft gekozen. Zorg dat u voor het rijden de werking van het systeem kent, zodat u het systeem ook in het verkeer veilig kunt bedienen.

Lees hiertoe eerst deze handleiding door.

Voor alle vragen met betrekking tot dit audiosysteem staat uw BMW Motorrad dealer u op elk moment graag met raad en daad ter zijde.

Met het audiosysteem, het communicatiesysteem en het navigatiesysteem stelt BMW Motorrad 3 voertuigsystemen ter beschikking die via de Bluetooth-zendstandaard onderling gegevens kunnen uitwisselen. Daarnaast kunnen andere Bluetooth-geschikte systemen worden geïnte-

greerd, zoals mobiele telefoons. Hierdoor is het mogelijk te telefoneren en muziek en navigatieaanwijzingen te beluisteren zonder gedoe met bedrading.

Voordat de systemen hun gegevens kunnen uitwisselen, moeten zij elkaar kennen. Deze handleiding geeft informatie over de hiervoor noodzakelijke stappen. Deze beschrijving is gebaseerd op de K 1600 GT en de K 1600 GTL, maar geldt net zo voor de K 1600 B en de R 1200 RT. Uitzonderingen worden apart beschreven.

Veel plezier met uw BMW en een goede en vooral veilige rit wordt u toegewenst door

BMW Motorrad.

01 40 9 898 886



Inhoud

Maak eveneens gebruik van het trefwoordenregister achter in deze handleiding, om een bepaald onderwerp snel te kunnen vinden.

1 Algemene aanwijzingen

Overzicht	5
Afkortingen en symbolen.....	6
Technische gegevens	6
Actualiteit	7

2 Overzichten

Totaalaanzicht	
K 1600 GT	10
Totaalaanzicht	
K 1600 GTL	11
Totaalaanzicht K 1600 B	12
Totaalaanzicht K 1600 B	
Grand America	13
Totaalaanzicht	
R 1200 RT	14
Bedieningseenheid	15
Multi-Controller.....	16
Multifunctioneel display	17

Opbergvak voor audiosysteem K 1600 GT / K 1600 GTL / K 1600 B	
Grand America	18
Audiotas in de koffer	
K 1600 B	19

Opbergvak voor audiosysteem R 1200 RT	20
---	----

3 Algemene bediening

Audiosysteem inschakelen	22
Audiosysteem uitschakelen	22
Audiobron selecteren	22
Volume	23
Klankinstellingen	25

4 Radio

Radioband selecteren	28
Zender zoeken en opslaan.....	28
Opgeslagen zenders oproepen.....	30

Ontvangstinstellingen	31
-----------------------------	----

5 Externe afspeelapparaten

Voorwaarden	36
Audio-apparaat aansluiten K 1600 GT / KK 1600 GTL	36
Audio-apparaat aansluiten K 1600 B	37
Audio-apparaat aansluiten R 1200 RT	38
Audiobron geheugen	38
Audiobron iPod.....	39
Andere afspeelapparatuur	39
Geheugen en Apple iPod	39

6 Bluetooth

Bluetooth.....	44
Weergave via de helmsets	44
Bluetooth-functie in- en uitschakelen	44

Pairing.....	45	Externe audioapparaten ...	111
Pairing uitvoeren	46	Luidspreker	111
Extra functies.....	47	9 Bijlage	113
7 Pairing	49	Certificeringen.....	114
Wederzijdse herkenning	50	10 Trefwoordenregis-	
Uitbreidingsstap 1: audio- systeem met 1 helm	52	ter	120
Uitbreidingsstap 2: audio- systeem met 2 helmen.....	58		
Uitbreidingsstap 3: audio- systeem met 2 helmen en 2 mobiele telefoons	69		
Uitbreidingsstap 4: audio- systeem met helm, naviga- tiesysteem en mobiele tele- foon	84		
Uitbreidingsstap 5: audio- systeem met 2 helmen, na- vigatiesysteem en 2 mobiele telefoons	93		
8 Technische gege-			
vens	109		
Radio.....	110		
MP3.....	110		
Bluetooth.....	111		

Algemene aanwijzingen

Overzicht	6
Afkortingen en symbolen	6
Technische gegevens	6
Actualiteit	7

Overzicht

De nadruk is gelegd op een snelle oriëntatie in deze extra handleiding. Het snelst vindt u bepaalde onderwerpen via de uitgebreide index aan het einde van deze extra handleiding. Indien u uw BMW op een dag wilt verkopen, denk er dan aan om ook de extra handleiding mee te geven aan de nieuwe eigenaar; deze vormt namelijk een belangrijk onderdeel van uw motorfiets.

Afkortingen en symbolen

 **VOORZICHTIG** Gevaar met laag risico. Niet voorkomen kan licht tot matig letsel veroorzaken.

 **WAARSCHUWING** Gevaar met gemiddeld risico. Niet voorkomen kan de dood of ernstig letsel veroorzaken.

 **GEVAAR** Gevaar met hoog risico. Niet voorkomen veroorzaakt de dood of ernstig letsel.

 **ATTENTIE** Bijzondere aanwijzingen en veiligheidsmaatregelen. Niet opvolgen kan het voertuig of accessoires beschadigen en daarmee tot uitsluiting van de garantie leiden.

 **OPMERKING** Speciale aanwijzingen voor een betere hantering bij bedienings-, controle- en afstelprocedures alsmede onderhoudswerkzaamheden.

- ◀ Geeft het einde van een opmerking aan.
- Werkinstructie.
- » Resultaat van een activiteit.

 Verwijst naar een pagina met extra informatie.

◁ Geeft het einde van accessoire- of uitrustingsafhankelijke informatie aan.

 Aanhaalmoment.

 Technische gegevens.

Technische gegevens

Alle gegevens t.a.v. maten, gewichten en prestaties in de handleiding hebben betrekking op het Deutsches Institut für Normung e. V. (DIN) en zijn inclusief de hierdoor gehanteerde toleranties. Afwijkingen zijn bij uitvoeringen voor bepaalde landen mogelijk.

Actualiteit

Het hoge veiligheids- en kwaliteitsniveau van BMW motorfietsen wordt door een continue doorontwikkeling van de constructie, uitrusting en accessoires gegarandeerd. Hierdoor kunnen eventuele afwijkingen tussen deze extra handleiding en uw motorfiets ontstaan. Ook vergissingen kan BMW Motorrad niet helemaal uitsluiten. Daarom verzoeken wij u er begrip voor te hebben dat eventuele aanspraken op grond van de in deze handleiding voorkomende gegevens, afbeeldingen en beschrijvingen niet kunnen worden aangevaard.

Overzichten

Totaalaanzicht K 1600 GT	10
Totaalaanzicht K 1600 GTL	11
Totaalaanzicht K 1600 B.....	12
Totaalaanzicht K 1600 B Grand America.....	13
Totaalaanzicht R 1200 RT	14
Bedieningseenheid	15
Multi-Controller	16
Multifunctioneel display	17
Opbergvak voor audiosysteem K 1600 GT / K 1600 GTL / K 1600 B Grand America	18
Audiotas in de koffer K 1600 B	19
Opbergvak voor audiosysteem R 1200 RT	20

Totaalaanzicht K 1600 GT

- 1 Luidsprekers
- 2 Multifunctioneel display (→ 17)
- 3 Opbergvak met verbindingsstekker (→ 18)
- 4 Bedieningseenheid (→ 15)
- 5 Multi-Controller (→ 16)

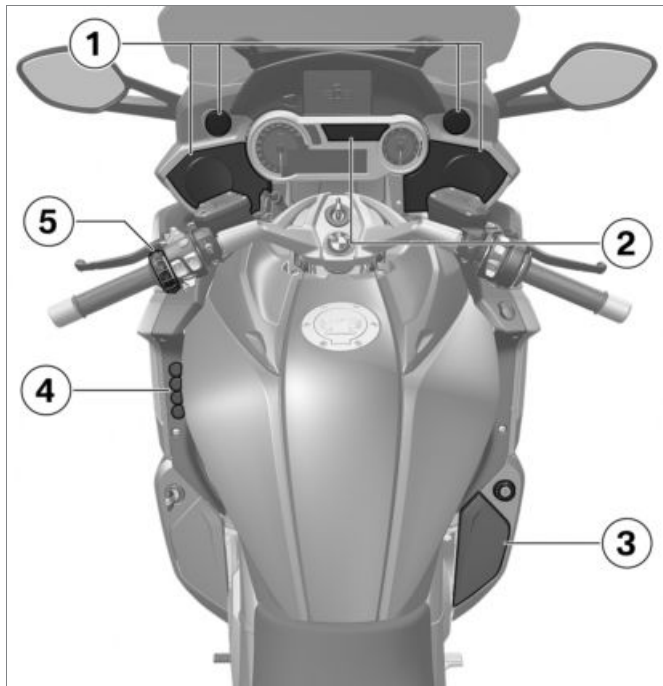

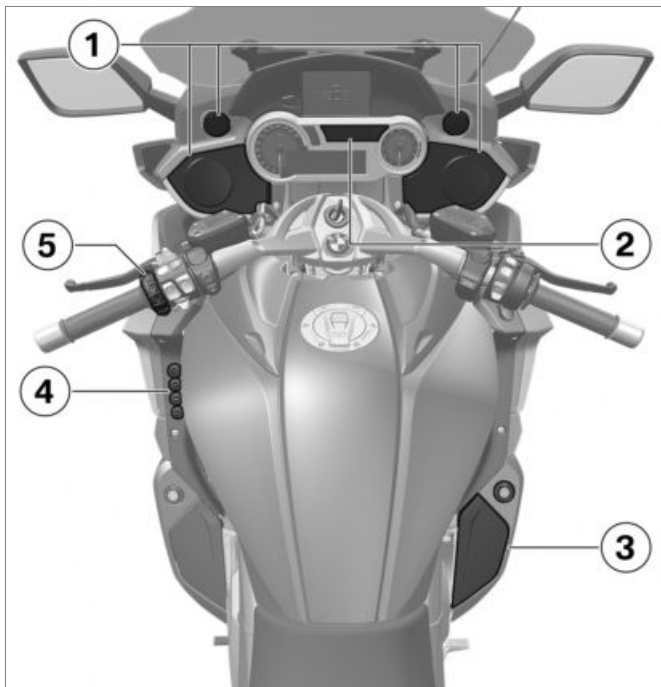

Totaalaanzicht K 1600 GTL

- 1 Luidsprekers
- 2 Multifunctioneel display (→ 17)
- 3 Opbergvak met verbindingsstekker (→ 18)
- 4 Bedieningseenheid (→ 15)
- 5 Multi-Controller (→ 16)

Totaalaanzicht K 1600 B

- 1 Luidsprekers
- 2 Multifunctioneel display (→ 17)
- 3 Bedieningseenheid (→ 15)
- 4 Multi-Controller (→ 16)

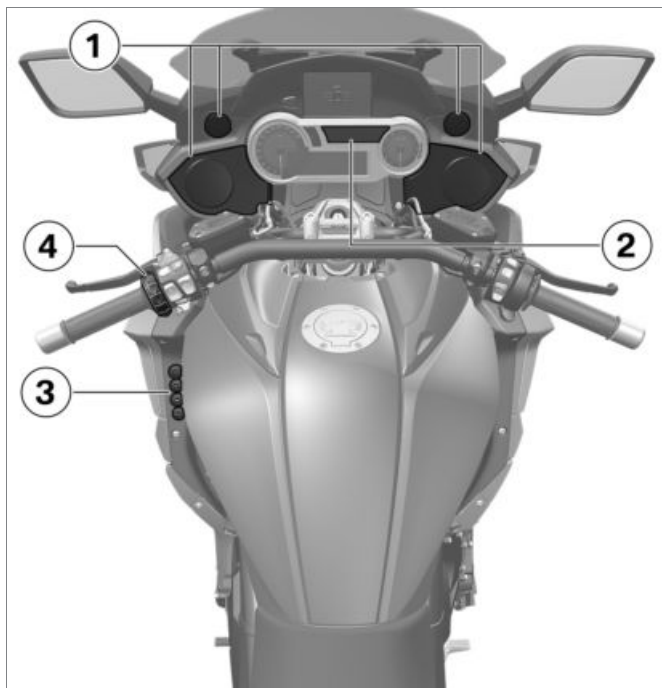

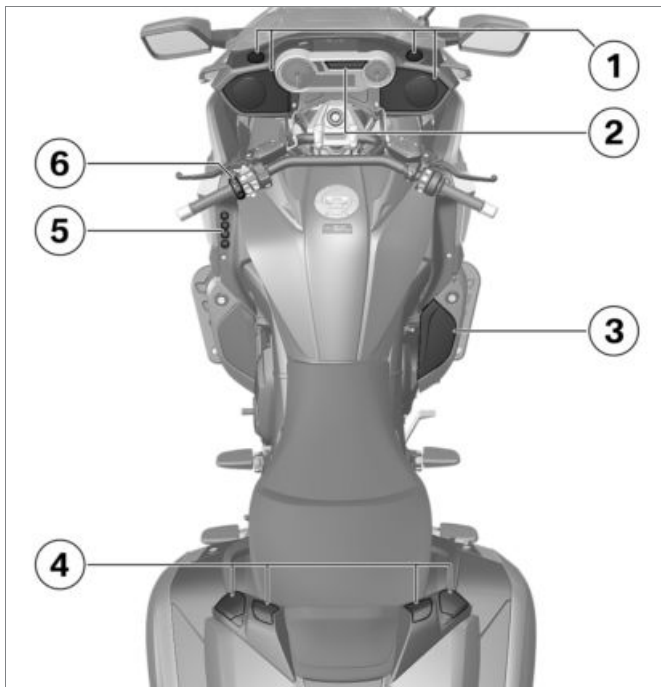

Totaalaanzicht K 1600 B Grand America

- 1 Luidspreker
- 2 Multifunctioneel display (→ 17)
- 3 Opbergvak met verbindingsstekker (→ 18)
- 4 Luidspreker
- 5 Bedieningseenheid (→ 15)
- 6 Multi-Controller (→ 16)

Totaalaanzicht R 1200 RT

- 1 Luidsprekers
- 2 Multifunctioneel display (→ 17)
- 3 Opbergvak met verbindingsstekker (→ 18)
- 4 Bedieningseenheid (→ 15)
- 5 Multi-Controller (→ 16)

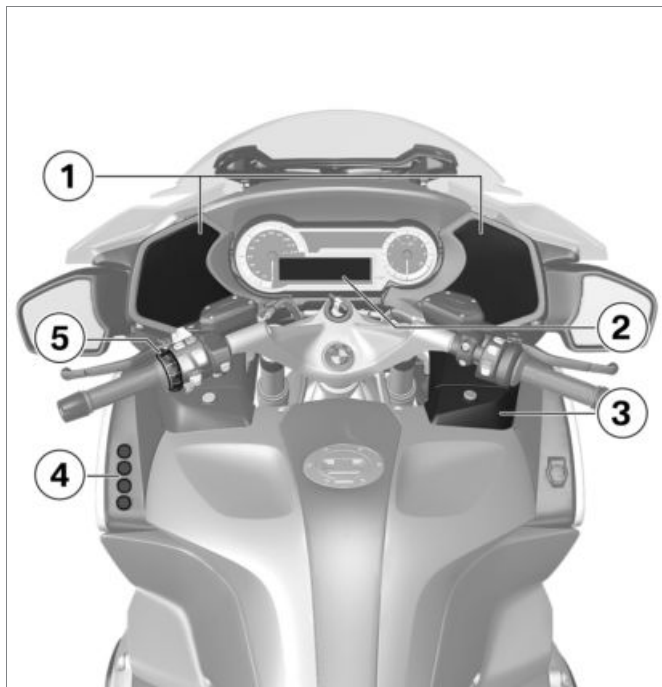

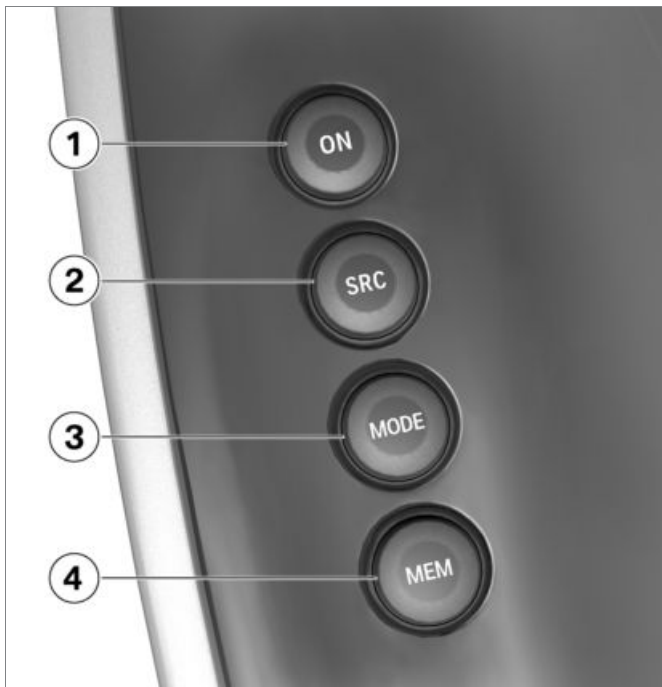

Bedieningseenheid

- 1** Audiosysteem inschakelen (➡ 22).
Audiosysteem uitschakelen (➡ 22).
Mute functie (Mute) (➡ 24).
- 2** Audiobron selecteren (➡ 22).
- 3** Tunermodus selecteren (➡ 29) (➡ 30)
Afspeelmodus voor externe audio-apparatuur selecteren (➡ 39)
- 4** Zenders automatisch zoeken en opslaan (➡ 28).
Zenders handmatig opslaan (➡ 29).

Multi-Controller

- 1** Multi-Controller met draaien en kantelfuncties
- a** Door draaien:
o.a. menupunten selecteren
Volume instellen (►► 23).
- b** Door naar rechts te drukken:
o.a. instellingen selecteren, zenders resp. titels opzoeken en opslaan, geheugenplaatsen selecteren
Door naar links te drukken:
Menu verlaten.

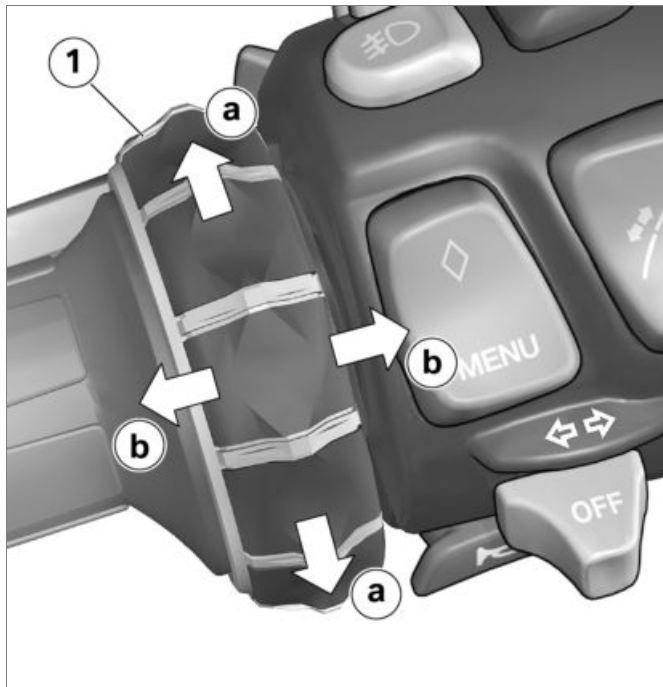



Multifunctioneel display

- 1 Tekstveld
- 2 Audiobron (►► 22)
- 3 Symbool voor de audiobron
- 4 Weergavemodus (afhankelijk van de audiobron)
- 5 Bluetooth-status (►► 44)
- 6 Mute functie (Mute) (►► 24).
- 7 Verkeersinformatiefunctie (►► 32)

Opbergvak voor audiosysteem

K 1600 GT /

K 1600 GTL / K 1600 B
Grand America

- 1 Vergrendeling (zie handleiding voertuig)
- 2 Aansluiting voor USB-stekker en 3,5 mm klinkstekker (→ 36)
- 3 Opbergvak voor audioapparaten en mobiele telefoon

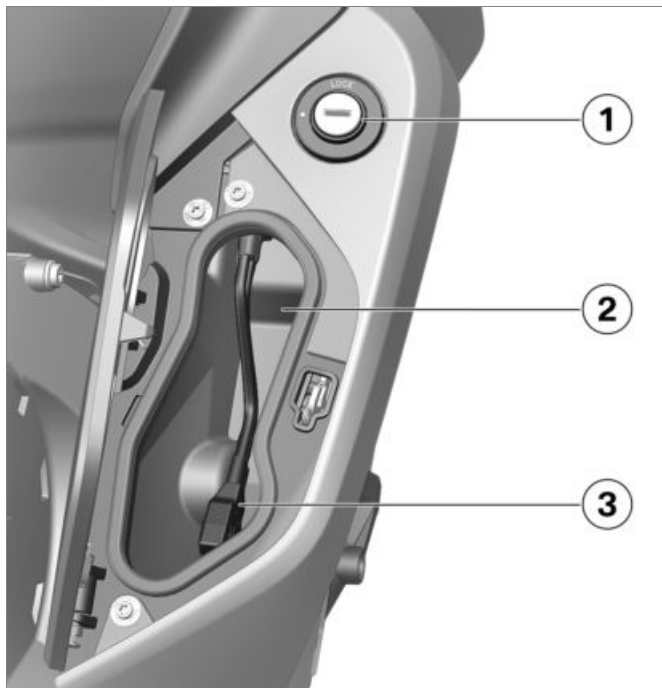

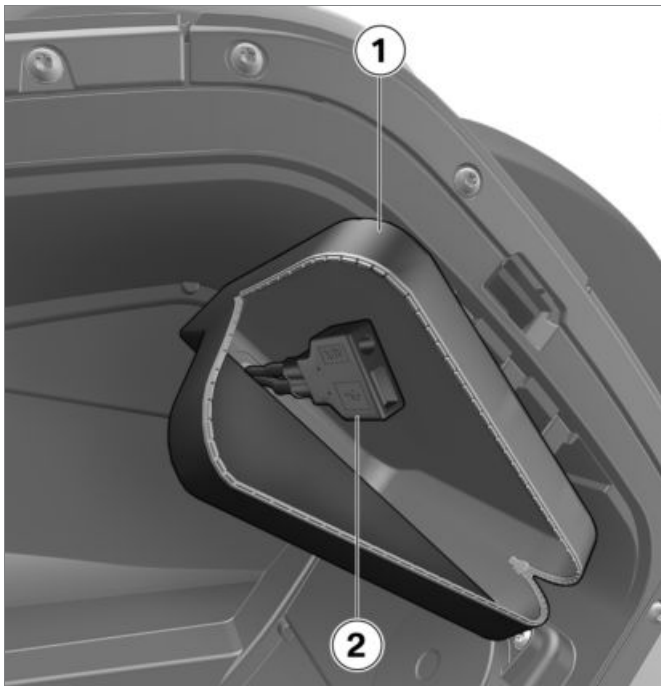

Audiotas in de koffer K 1600 B

- 1 Tas voor audio-apparatuur en mobiele telefoon
- 2 Aansluiting voor USB-stekker en 3,5 mm klinkstekker (→ 36)

Opbergvak voor audiosysteem R 1200 RT

- 1 Vergrendeling (zie handleiding)
- 2 Aansluiting voor USB-stekker en 3,5 mm klinkstekker (►► 36)
- 3 Opbergvak voor audioapparaten en mobiele telefoon

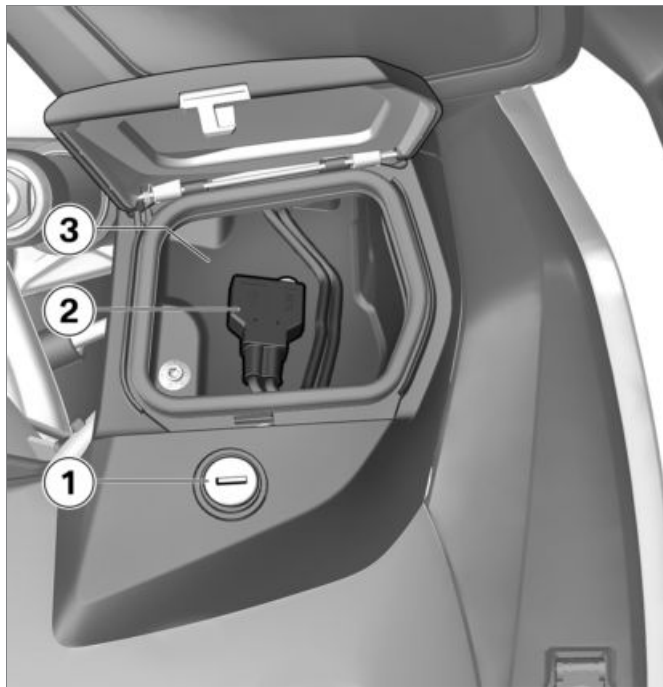

Algemene bediening

Audiosysteem inschakelen.....	22
Audiosysteem uitschakelen	22
Audiobron selecteren	22
Volume	23
Klankinstellingen	25

Audiosysteem inschakelen

- Contact inschakelen.
 - » Als het audiosysteem was ingeschakeld toen het contact werd uitgeschakeld, dan wordt het automatisch weer ingeschakeld.



- Wordt het audiosysteem niet automatisch ingeschakeld: **ON**-toets bedienen, om het audiosysteem in te schakelen.
 - » Het audiosysteem bevindt zich in de laatst gebruikte functie.

Audiosysteem uitschakelen



- Contact afzetten of bij ingeschakeld contact **ON**-toets ingedrukt houden, tot het audiosysteem uitschakelt.

Audiobron selecteren



- **SRC**-toets indrukken, om de audiobron te selecteren.

De volgende audiobronnen zijn mogelijk, het betreffende symbool verschijnt op het display:



Radio



MP3-speler (USB) of Apple iPod (IPOD)



Andere audio-apparatuur (AUX)

Volume

Luidsprekers en Bluetooth

De geluidswaergave van het audiosysteem vindt ofwel plaats via de luidsprekers van de motorfiets ofwel via een met Bluetooth aangesloten waergaveapparaat. Als de Bluetooth-functie afhankelijk van het land evt. niet wordt aangeboden, is alleen geluidswaergave via de luidsprekers mogelijk. Het uitschakelen van de luidsprekers zorgt automatisch voor het inschakelen van de Bluetooth-functie. Om de Bluetooth-functie uit te schakelen, moeten de luidsprekers worden ingeschakeld.

Als de geluidswaergave via een voor Bluetooth geschikt waergaveapparaat plaatsvindt, moet het volume op dit apparaat worden ingesteld. De Multi-Controller kan hiervoor niet worden gebruikt. Uitzondering: als een BMW Motorrad communicatie-

systeem met Bluetooth-standaard 2.0 is verbonden, is de volumeregeling ook via de Multi-Controller mogelijk (→ 47).

Volume instellen

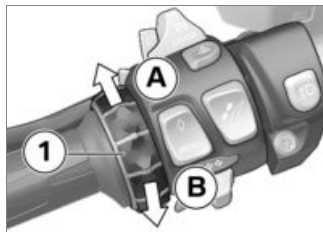

- Multi-Controller **1** in de richting van **A** draaien om het volume te verhogen.
- Multi-Controller **1** in de richting van **B** draaien om het volume te verlagen.



Terwijl het volume wordt ingesteld, wordt de schaal **2** weergegeven. Als het volume niet meer wordt gewijzigd, verdwijnt de waergave automatisch.

Wanneer op het display *Speaker OFF* wordt weergegeven, zijn de luidsprekers uitgeschakeld en Bluetooth ingeschakeld.

Mute functie (Mute)



- **ON**-toets bedienen.
 - » Alle audio-uitgangen worden uitgeschakeld.
-  Het luidsprekersymbool wordt weergegeven.
- » Als er 1 of 2 BMW Motorrad communicatiesystemen met Bluetooth-standaard 2.0 verbonden zijn, worden de helmen van muziekweergave op intercom omgeschakeld.
- **ON**-toets opnieuw bedienen om de mute-functie resp. de intercom-functie te beëindigen.

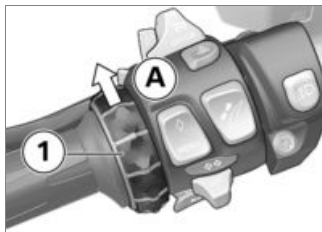

- Alternatief: Multi-Controller **1** in de richting van **A** draaien om de mute-functie op te heffen.
 - » Is een BMW Motorrad communicatiesysteem met Bluetooth-standaard 2.0 verbonden, dan kan de mute-functie alleen via de **ON**-toets worden opgeheven.

Verkeersinformatie afbreken



- Tijdens verkeersinformatie **ON**-toets indrukken, om de huidige verkeersinformatie af te breken en terug te keren naar de vorige audiobron.

Toename van het volume voor verkeersinformatie

Het volume tijdens verkeersinformatie wordt in vergelijking met het actuele volume verhoogd. Deze verhoging kan worden ingesteld, door het volume tijdens de verkeersinformatie naar wens

te verhogen. Het audiosysteem slaat de verhoging van het huidige volume op en gebruikt deze bij alle toekomstige verkeersinformatie. Een verlaging van het volume is niet mogelijk.

Luidsprekers in- en uitschakelen

- Menu Instellingen oproepen en Audio - Luidsprekers selecteren.
- » De volgende instellingen zijn mogelijk:
 - Aan: luidsprekers ingeschakeld.
 - Uit: luidsprekers uitgeschakeld.
 - » Wanneer de luidsprekers worden uitgeschakeld, wordt de Bluetooth-functie automatisch ingeschakeld en omgekeerd.

Klankinstellingen

Klankinstelling aanpassen

- Menu Instellingen oproepen en de menuoptie Audio - Geluid selecteren.



- » De volgende instellingen zijn mogelijk:
 - Treble: treble-weergave lager (-1...-6) of hoger (+1...+6) zetten.
 - Bass: bass-weergave lager (-1...-6) of hoger (+1...+6) zetten.
 - S-VOL: snelheidsafhankelijke volumeregeling uitschakelen

(UIT) of stand selecteren (1...3).

- Loudness: klankcurve in- (Aan) of uitschakelen (Uit).
- AUX: ingangssignaalpeil (1...6) instellen.
- » Alleen voor K 1600 B Grand America:
 - Fader-regelaar: volume-verdeling achter/voor (-10...+10) instellen.
- Gewenste menuoptie selecteren, instelling configureren en menu afsluiten.

Volume en snelheid

Het audiosysteem kan het volume automatisch aan de rijsnelheid aanpassen. De toename van het volume afhankelijk van de snelheid kan in drie standen worden ingesteld. Stand 3 komt overeen met de grootste toename.

De automatische aanpassing van het volume functioneert niet bij de weergave via aan Bluetooth gebonden communicatiesystemen.

Ingangssignaalniveau

De instelling van het volume gebeurt als op pagina (23) beschreven.

Bij audio-apparaten die slechts via een klinkstekker met het audiosysteem zijn verbonden, is het instelbare volume afhankelijk van:

- het uitgangsvermogen van het audio-apparaat
- het gekozen ingangssignaalniveau
- het ingestelde volume op het audio-apparaat.

Het volume van het audio-apparaat en het ingangssignaalniveau moeten zo worden ingesteld, dat het resulterende volume over-

eenkomt met dat van de andere functies.

Radio

Radioband selecteren	28
Zender zoeken en opslaan	28
Opgeslagen zenders oproepen	30
Ontvangstinstellingen	31

Radioband selecteren



- **MODE**-toets ingedrukt houden, tot de frequentieband wisselt.
- » Met elke toetsbediening wordt tussen UKW (FM), middengolf (MG) en lange golf (LG) gewisseld (afhankelijk van het land kan evt. alleen tussen FM en AM worden omgeschakeld).

Zender zoeken en opslaan

Zendergeheugen

Het BMW Motorrad audiosysteem heeft voor ieder frequentiegebied 24 zendergeheugens beschikbaar.

- Twaalf systeemgeheugenplaatsen: deze geheugenplaatsen kunnen alleen door de autostore-functie voor de het beste te ontvangen zenders worden gebruikt.
- Twaalf persoonlijke geheugenplaatsen: deze geheugenplaatsen kunnen door de berijder handmatig worden bezet.

Zenders automatisch zoeken en opslaan

- Radioband selecteren (☰➔ 28).



- **MEM**-toets ingedrukt houden, totdat AS--zoeken wordt weergegeven.



OPMERKING

Na het inschakelen van het audiosysteem heeft de tuner ongeveer een minuut nodig om alle te ontvangen zenders te vinden. De automatische zoekfunctie pas starten na het verstrijken van deze tijd, omdat anders de tot dan toe niet gevonden zenders verder worden genegeerd.◀

- » De twaalf het beste te ontvangen zenders worden gezocht

en opgeslagen. Vervolgens wordt de op geheugenplaats 1 opgeslagen zender weergegeven.

- » Wanneer er minder dan twaalf zenders zijn gevonden, wordt op de resterende geheugenplaatsen de waarde van de laagste frequentie van de geselecteerde frequentieband opgeslagen.
- » Als er geen zenders zijn gevonden, wordt geen signaal weergegeven.

Zenders handmatig zoeken

- Radioband selecteren (➡ 28).



- **MODE**-toets zo vaak bedienen, tot in de bovenste display-regel **MAN** wordt weergegeven.

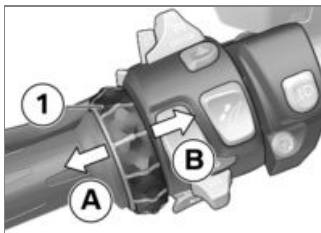

- Multi-Controller **1** in de richting van **A** of **B** drukken om de vol-

gende te ontvangen zender te zoeken.

- Multi-Controller **1** in de richting van **A** of **B** ingedrukt houden om een bepaalde frequentie te selecteren.
- » Zodra de Multi-Controller niet meer wordt bediend, wordt het zenderzoeken gestopt, ook wanneer er geen afspeelbare zender op deze frequentie zit.

Zenders handmatig opslaan

- Een zender of een frequentie van de radioband selecteren.



OPMERKING

Er kunnen ook zenders uit het systeemgeheugen of het persoonlijke geheugen geselecteerd worden om ze in het persoonlijke geheugengedeelte op een andere plaats te bewaren.◀



- **MEM**-toets bedienen om de geselecteerde zender resp. de geselecteerde frequentie op te slaan.
- » Op het display knippert Geheugen.

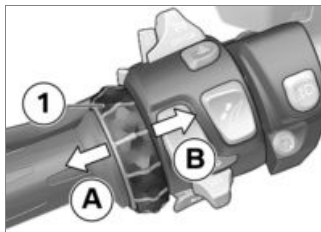

- Multi-Controller **1** in de richting van **A** of **B** drukken om de gewenste plaats in de persoonlijke geheugenlijst te selecteren.
- » De zender van de betreffende geheugenplaats wordt knippend weergegeven.



- **MEM**-toets opnieuw bedienen om de zender resp. de frequentie op de geselecteerde geheugenplaats op te slaan.
- » De tot dusver opgeslagen zender wordt overschreven.

Opgeslagen zenders oproepen

- Radioband selecteren (☰➔ 28).



- Om een zender uit het systeemgeheugen te selecteren, **MODE**-toets zo vaak bedienen tot **AS** wordt weergegeven.



Op positie **1** wordt **AS** weergegeven, op positie **2** de actieve geheugenplaats.

- Om een zender uit het persoonlijke geheugen te selecteren, **MODE**-toets zo vaak bedienen tot bij **1** **MEM** wordt weergegeven.

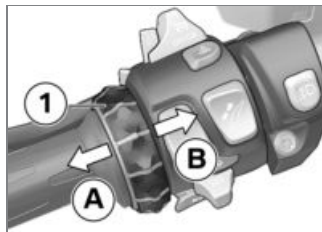

- Multi-Controller **1** in de richting van **A** of **B** drukken om de geheugenplaats te selecteren.

Ontvangstinstellingen

Ontvangstinstellingen selecteren

- Menu Instellingen oproepen en de menuoptie Audio-Tuner selecteren.

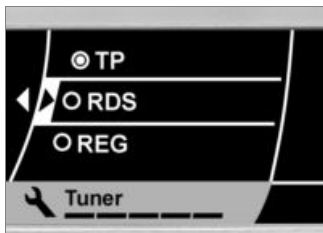

- » De volgende instellingen zijn mogelijk:
- RDS: RDS in- of uitschakelen
 - Verkeersinformatie: verkeersinformatie in- of uitschakelen (wordt afhankelijk van het land evt. niet aangeboden)
 - REG: regionale zenders in- of uitschakelen (wordt afhankelijk van het land evt. niet aangeboden)◀
 - Gewenst menupunt selecteren, instellingen uitvoeren en menu verlaten.

Radio-data-systeem (RDS)

Enkele FM-zenders zenden extra informatie uit, o.a. de programmaam.

Alleen wanneer de RDS-functie is ingeschakeld, kan op het display de zendernaam weergegeven worden. Als geen zendernaam wordt meegestuurd, worden de band en de frequentie weergegeven.

Verkeersinformatie

Als een FM-zender verkeersinformatie uitzendt, dan is deze in vele landen in de RDS-signalen (▶▶ 32) opgenomen.



Wanneer zich in het ontvangstgedeelte van het audiosysteem ten minste één zender met verkeersinformatie bevindt, dan wordt in op positie **1** het symbool **T** weergegeven. Hierbij hoeft de zender met de verkeersinformatie niet de actueel ingestelde zender te zijn. De verkeersinformatiefunctie kan alleen worden ingeschakeld als het RDS is geactiveerd. Indien de verkeersinformatiefunctie is ingeschakeld en er ten minste één zender met verkeersinformatie kan worden ontvangen, wordt op positie **1** **TP** weergegeven.

Wanneer er een zender met verkeersinformatie ingesteld en de verkeersinformatiefunctie aan is, wordt gedurende het verkeersbericht iedere andere bedrijfsmodus onderbroken. Uitzondering: Wanneer zich mogelijk aangesloten communicatiesystemen in de communicatiemodus bevinden, wordt deze niet onderbroken.

Regionale programma's

Op de FM-band kunnen de zenders voor uw programma's meerdere frequenties gebruiken die plaatselijk van elkaar verschillen. Deze alternatieve frequenties zijn in de RDS-gegevens opgenomen, zodat het audiosysteem bij het wisselen van regio naar de voor de regio juiste frequentie van de zender kan overschakelen.

Een paar zenders gebruiken de verschillende frequenties om op bepaalde tijden van de dag regi-

onaal verschillende programma's uit te zenden. Daarom kan er bij een wisseling van regio ook een wisseling van het programma voorkomen, hoewel de zender door de bestuurder niet anders is ingesteld.

Wanneer de programmawisseling niet gewenst is, moet de regiofunctie (REG) uitgeschakeld worden.

Externe afspeelapparaten

Voorwaarden.....	36
Audio-apparaat aansluiten K 1600 GT / KK 1600 GTL.....	36
Audio-apparaat aansluiten K 1600 B	37
Audio-apparaat aansluiten R 1200 RT	38
Audiobron geheugen	38
Audiobron iPod	39
Andere afspeelapparatuur.....	39
Geheugen en Apple iPod	39

Voorwaarden

Via de in het opbergvak aanwezige stekkers kunnen audio-apparaten (bijv. MP3-spelers) en geschikte geheugens (bijv. USB-sticks) op het audiosysteem worden aangesloten. Ter beschikking staan

- een 3,5 mm klinkstekker
- een USB-aansluiting (ondersteunt USB 1.1 en USB 2).

Het audio-apparaat moet

- van een overeenkomstige aansluiting zijn voorzien
- in het opbergvak of de audiozak kunnen worden opgeborgen,
- de bij het motorrijden gebruikelijke trillingen verdragen
- geschikt zijn voor de speciaal in de zomer mogelijke hoge temperaturen in het opbergvak of de koffer.



ATTENTIE

Meer mechanische belasting van ongeschikte audioapparaten

Onderdeelschade, BMW Motorrad niet aansprakelijk

- Raadpleeg de handleiding van uw audio-apparaat voor mogelijke gebruiksbependingen. ◀



ATTENTIE

Hoge temperaturen in de opbergvakken

Schade aan daarin aanwezige voorwerpen of apparaten

- Raadpleeg de der handleiding van de apparaten over mogelijke gebruiksbependingen. ◀

BMW Motorrad adviseert om geen apparaten met harde schijven als geheugen te gebruiken, omdat er door schokken onderbrekingen bij het afspeelen en

schade aan het apparaat kunnen worden veroorzaakt.

Het audiosysteem verzorgt de USB-stekker met voedingsspanning, waarmee bijvoorbeeld een mobiele telefoon opgeladen kan worden. De aansluiting van meerdere USB-apparaten bijv. via een hub is vanwege de beperkte stroomafgave niet mogelijk.

Audio-apparaat aansluiten K 1600 GT / KK 1600 GTL

- Audiosysteem uitschakelen (▮▮▮▮▶ 22).



- Geheugen via de USB-stekker **1** met het audiosysteem verbinden.
- Apple iPod met adapterkabel via de USB-stekker **1** en de klinkstekker **2** met het audiosysteem verbinden.

OPMERKING

Een passende adapterkabel is verkrijgbaar bij uw BMW partner. ◀

- Andere audio-apparatuur via de klinkstekker **2** met het audiosysteem verbinden en inschakelen.

- Audio-apparaat in het opbergvak **3** aanbrengen.

ATTENTIE

Ondeskundig gelegde aansluitkabel

Afdichting beschadigd

- Aansluitkabel niet tussen opbergvak en deksel naar buiten geleiden. ◀
- Het deksel sluiten, hierbij erop letten dat het audio-apparaat en de kabel niet worden ingeklemd.
- Audiosysteem inschakelen (▮▮▮➔ 22).
- Audiobron selecteren (▮▮▮➔ 22).

Audio-apparaat aansluiten K 1600 B

- Audiosysteem uitschakelen (▮▮▮➔ 22).

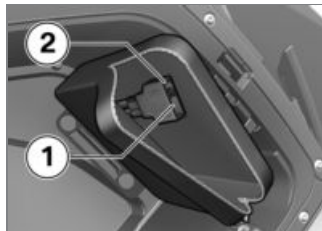

- Geheugen via de USB-stekker **1** met het audiosysteem verbinden.
- Apple iPod met adapterkabel via de USB-stekker **1** en de klinkstekker **2** met het audiosysteem verbinden.

OPMERKING

Een passende adapterkabel is verkrijgbaar bij uw BMW partner. ◀

- Andere audio-apparatuur via de klinkstekker **2** met het audiosysteem verbinden en inschakelen.

- Audio-apparaat indien mogelijk in een opbergnet plaatsen.
- Audiosysteem inschakelen (▣▣▣ 22).
- Audiobron selecteren (▣▣▣ 22).

Audio-apparaat aansluiten R 1200 RT

- Audiosysteem uitschakelen (▣▣▣ 22).

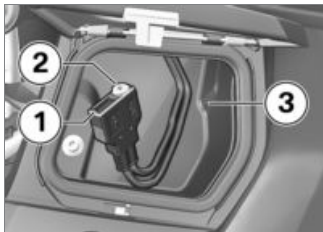

- Geheugen via de USB-stekker **1** met het audiosysteem verbinden.
- Apple iPod met adapterkabel via de USB-stekker **1** en de

klinkstekker **2** met het audio-systeem verbinden.



OPMERKING

Een passende adapterkabel is verkrijgbaar bij uw BMW partner. ◀

- Andere audio-apparatuur via de klinkstekker **2** met het audio-systeem verbinden en inschakelen.
- Audio-apparaat in het opbergvak **3** aanbrengen.



ATTENTIE

Ondeskundig gelegde aansluitkabel

Afdichting beschadigd

- Aansluitkabel niet tussen opbergvak en deksel naar buiten geleiden. ◀
- Het deksel sluiten, hierbij erop letten dat het audio-apparaat

en de kabel niet worden ingeklemd.

- Audiosysteem inschakelen (▣▣▣ 22).
- Audiobron selecteren (▣▣▣ 22).

Audiobron geheugen

Het audiosysteem zoekt in het geheugen eerst naar alle volgens MP3-standaard gecodeerde muziektitels. Tijdens het zoeken naar een titel wordt op het display **LOADING** weergegeven. Er wordt ook in subdirectories gezocht. Voor de alfabetische rangschikking en de weergave van de titel op het display wordt de in de MP3-gegevens (in de ID3-Tag) bewaarde muziektitel gebruikt. Die kan anders zijn dan de bestandsnaam. Op het display kunnen alleen tekens uit de ASCII-tekenset (Windows 1252) worden weergegeven. Andere tekensets worden niet of foutief weergegeven.

Om een rangschikking te bereiken, kunnen weergavelijsten worden aangemaakt. De weergave van de daarin opgeslagen muziektitels vindt dan plaats volgens de volgorde in de lijst.

De gebruikte USB-stick moet het "Mass Storage Format" ondersteunen, slechts één partitie hebben en geformatteerd zijn volgens de FAT 16- resp. FAT 32-standaard.

Wordt een MP3-speler op het audiosysteem aangesloten via de USB-aansluiting, dan moet deze eveneens het "Mass Storage Format" ondersteunen.

Audiobron iPod

Het audiosysteem zoekt eerst de op de iPod opgeslagen muziektitels op. Tijdens het zoeken wordt op het display **LOADING** weergegeven. Voor de alfabetische rangschikking en de weergave van de titels op het display

wordt de door de iPod overgebrachte muziektitel gebruikt. Afgezien van muziektitels worden ook de op de iPod bewaarde weergavelijsten opgezocht. De weergave van de daarin opgeslagen muziektitels vindt plaats volgens de door de iPod gegeven volgorde.

De spanningsvoorziening van de iPod gebeurt via de adapterkabel.

iPhone

Net als de iPod kan ook de iPhone als audiobron worden gebruikt. De telefoonfuncties worden gedurende deze tijd uitgeschakeld; eventueel worden op het display van de iPhone specifieke aanwijzingen weergegeven.

Geluidskwaliteit

Om de best mogelijke geluidskwaliteit te realiseren, adviseert BMW Motorrad in de systeeminstellingen van de iPod/iPhone de

volgende instellingen te configureren:

- Volume-aanpassing: AAN
- Equalizer: UIT

Andere afspeelapparatuur

Het audiosysteem geeft de door de speler afgespeelde titels via de luidsprekers weer. Een besturing van de speler is bij de verbinding via de klinkstekker niet mogelijk.

Geheugen en Apple iPod

Weergavemodus selecteren

- Audiobron **USB** of **iPod** selecteren.



- **MODE**-toets bedienen.



- » De mogelijke weergavemodi worden weergegeven:
- **Titel:** alle gevonden muziektitels worden in alfabetische volgorde weergegeven.

- **Map:** alle gevonden mappen met muziektitels worden in alfabetische volgorde weergegeven. Als een map is geselecteerd, worden de hierin aanwezige titels en mappen weergegeven.
- **Afspeellijsten:** alle gevonden weergavelijsten worden in alfabetische volgorde weergegeven. Als een lijst is geselecteerd, worden de hierin aanwezige titels weergegeven.
- **Artiesten:** alle in de MP3-gegevens opgeslagen artiesten worden in alfabetische volgorde weergegeven. Als een artiest is geselecteerd, worden alle muziektitels van deze artiest weergegeven.
- **Albums:** alle in de MP3-gegevens opgeslagen albums worden in alfabetische volgorde weergegeven. Als een album is geselecteerd, worden alle hierin aanwezige muziektitels weergegeven.
- **Genres:** alle in de MP3-gegevens opgeslagen muziekstijlen worden in alfabetische volgorde weergegeven. Als een muziekstijl is geselecteerd, worden alle bijbehorende muziektitels weergegeven.
 - » Niet in de mp3-gegevens opgeslagen informatie wordt met **Unknown** weergegeven.
- Na het selecteren van de weergavesoort: Titel selecteren waarbij de weergave moet starten.

Willekeurige weergavevolgorde



Op positie **1** wordt RND weergegeven.

- Voor iedere weergavesoort kan de willekeurige weergavevolgorde worden geactiveerd. Daartoe de **MODE**-toets ingedrukt houden.

Bluetooth

Bluetooth	44
Weergave via de helmsets	44
Bluetooth-functie in- en uitschakelen	44
Pairing	45
Pairing uitvoeren	46
Extra functies	47

Bluetooth

De Bluetooth-functie wordt landafhankelijk evt. niet aangeboden.

Bij Bluetooth gaat het om een radioverbinding voor nabij. Bluetooth-apparaten zenden als Short Range Devices (overdracht met beperkte reikwijdte) uit op de licentievrije ISM-band (Industrial, Scientific and Medical Band) tussen 2,402 GHz en 2,480 GHz. Ze mogen wereldwijd vergunningsvrij worden gebruikt.

Hoewel Bluetooth bestemd is om op korte afstand voor stabiele verbindingen te zorgen zijn, zoals bij alle draadloze technologieën, storingen mogelijk. Verbindingen kunnen verstoord worden, kortstondig worden onderbroken of helemaal verloren gaan. Met name wanneer meerdere apparaten in een Bluetooth-netwerk worden gebruikt, kan een onder

alle omstandigheden probleemloze verbinding niet worden gegarandeerd.

Mogelijke storingsbronnen:

- Storingsvelden door zendmasten e.d.
- Apparaten met foutief geïmplementeerde Bluetooth-zendstandaard
- Overige, voor Bluetooth geschikte apparaten in de directe omgeving.

Opmerking m.b.t. de gezondheid: Naar de huidige inzichten is het niet bekend dat het gebruik van Bluetooth-apparaten negatieve gevolgen voor de mens heeft. De zendcapaciteit van het BMW Motorrad audiosysteem bedraagt maximaal 10 mW, die van een mobiele telefoon bedraagt tot 2 W. De door Bluetooth gebruikte ISM-band wordt wereldwijd ge-

bruikt in industriële, wetenschappelijke en medische toepassingen en wordt m.b.t. gezondheidsrisico's bij zulke lage zendvermogens als ongevaarlijk geclassificeerd.

Weergave via de helmsets

Het audiosysteem kan met Bluetooth-compatibele BMW Motorrad communicatiesystemen worden verbonden. De weergave vindt dan niet meer plaats via de luidsprekers, maar draadloos via de hoofdtelefoons in de helm.

Bluetooth-functie in- en uitschakelen

- Om de Bluetooth-functie in te schakelen: luidsprekers uitschakelen.

- Om de Bluetooth-functie uit te schakelen: luidsprekers inschakelen.
- Luidsprekers in- en uitschakelen (☰➔ 25).



Het Bluetooth-symbool **1** wordt weergegeven.

 Een stip links van het Bluetooth-symbool geeft aan dat het audiosysteem met de helm van de bestuurder (Helm1) verbonden is. Een stip rechts naast het Bluetooth-symbool geeft de verbinding met de helm van de duopassagier (Helm2) aan. Wanneer een van de stippen knippert, probeert

het audiosysteem naar de betreffende helm te zoeken.

» Is in het audiosysteem pairing-informatie voor een communicatiesysteem opgeslagen, dan zoekt het audiosysteem automatisch naar dit systeem.

Als de verbinding met een BMW Motorrad communicatiesysteem niet tot stand wordt gebracht, hoewel het ingeschakeld is:

- Aan-/uit-toets van het communicatiesysteem tweemaal na elkaar bedienen.

Pairing

Voordat twee Bluetooth-apparaten een verbinding met elkaar kunnen opbouwen, moeten ze elkaar wederzijds hebben herkend. Deze procedure van wederzijdse herkenning noemt men "Pairing". Eenmaal herkende apparaten worden opgeslagen, zodat de

pairing alleen bij het eerste contact uitgevoerd hoeft te worden. Om naast de helm van de berijder ook de duohelm met het audiosysteem te kunnen verbinden, moeten twee BMW communicatiesystemen met de Bluetooth-zendstandaard 2.0 worden gebruikt. Wanneer één van de twee BMW-systemen Bluetooth-standaard 1.2 gebruikt, dan kan er slechts één helm verbonden worden.

Raadpleeg de gebruiksaanwijzing van uw communicatiesysteem voor de toegepaste Bluetooth-standaard.

Bij de pairing zoekt het audiosysteem binnen zijn ontvangstbereik naar andere voor Bluetooth geschikte apparaten. Opdat een tweede apparaat herkend kan worden, moet aan de volgende voorwaarden worden voldaan:

- de Bluetooth-functie van het apparaat moet geactiveerd zijn
- het apparaat moet voor andere "zichtbaar" zijn
- het apparaat moet als ontvanger het A2DP-profiel ondersteunen
- andere voor Bluetooth geschikte apparaten moeten uitgeschakeld zijn (bijv. mobiele telefoons en navigatiesystemen).

Raadpleeg de handleiding van uw communicatiesysteem voor de benodigde stappen.

Als in het BMW Motorrad communicatiesysteem al pairing-informatie is opgeslagen, moet deze worden gewist. Vervolgens moet eerst de pairing met het audiosysteem worden uitgevoerd. U vindt een uitvoerige pairing-handleiding met verschillende ap-

paraatcombinaties in het hoofdstuk "Pairing" (→ 50).

Pairing uitvoeren

- Bluetooth-functie in- resp. luidspreker uitschakelen.
- Alle andere Bluetooth-compatibele apparaten (bijv. mobiele telefoons) binnen een radius van tien meter resp. hun Bluetooth-functie uitschakelen.
- Bluetooth-functie en zichtbaarheid van de helm activeren (zie handleiding van de helmset).



OPMERKING

Het kan enige tijd duren tot een Bluetooth-apparaat herkend wordt. De zichtbaarheid en de zoekfunctie zo gelijktijdig mogelijk activeren, om de zoektijd te beperken.◀

- Menu *Instellingen* oproepen en menuoptie *Audio - BT* aangevinkt selecteren.

- *Helml1* selecteren, om de verbinding met het communicatiesysteem in de helm van de bestuurder tot stand te brengen.
- *Helml2* selecteren, om de verbinding met het communicatiesysteem in de helm van de duopassagier tot stand te brengen, als de verbinding met de helm van de bestuurder al tot stand is gebracht (alleen mogelijk bij twee BMW Motorrad communicatiesystemen met Bluetooth-standaard 2.0).
- Alle afmeld. selecteren, om de opgeslagen pairing-informatie te wissen.
 - » Als *Helml1* of *Helml2* is geselecteerd, dan zoekt het audiosysteem naar zichtbare Bluetooth-compatibele apparaten, op het display wordt *Zoeken...* weergegeven. Tijdens het zoeken vindt geen muziekweergave

plaats. Vervolgens worden alle gevonden apparaten weergegeven.



BMW Motorrad communicatiesystemen worden met BMW_HE... aangeduid.

- Communicatiesysteem selecteren, om de verbinding op te bouwen.
- » Verbinden wordt weergegeven.
- » Vervolgens zijn de volgende weergaven mogelijk:
- Voltooid: verbinding gemaakt, de weergave vindt

plaats via de luidsprekers in de helm.

- Niet mogelijk: de helm van de duopassagier moet vóór de helm van de bestuurder worden verbonden of in de helm van de bestuurder is geen BMW Motorrad communicatiesysteem ingebouwd.
- Mislukt: een verbindingsopbouw is niet mogelijk.

Wanneer de verbindingsopbouw is mislukt:

- Moeten twee communicatiesystemen worden verbonden: Pairing eerst voor de helm van de berijder, vervolgens voor de helm van de duopassagier uitvoeren. Erop letten, dat beide communicatiesystemen de Bluetooth-standaard 2.0 of hoger ondersteunen.
- Indien nodig niet uitgeschakelde Bluetooth-apparatuur in de nadere omgeving uitschakelen.

- Aanwezige pairing-informatie in het audiosysteem wissen.
- De in het communicatiesysteem opgeslagen apparaten wissen.
- Pairing opnieuw uitvoeren.

Extra functies

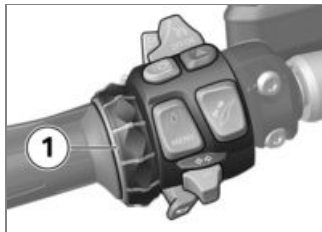

Helm van de bestuurder met BMW Motorrad communicatiesysteem met Bluetooth-standaard 2.0

- Het volume van de helmluidspreker kan direct via de Multi-Controller **1** worden ingesteld.

- De wijziging van het volume in de helm zorgt voor een overeenkomstige weergave op het display.

Het volume voor helm 2 kan niet via de Multi-Controller worden geregeld.



Helm van bestuurder en duopassagier met BMW Motorrad communicatiesysteem met Bluetooth-standaard 2.0

- Door bediening van de **ON**-toets (MUTE-functie) wordt de weergave onderbroken en

de intercomfunctie in beide helmen ingeschakeld. Door de **ON**-toets nog een keer te bedienen, wordt de intercomfunctie onderbroken en de weergave voortgezet (omschakelen kan ca. 10 seconden duren).

Pairing

Wederzijdse herkenning	50
Uitbreidingsstap 1: audiosysteem met 1 helm	52
Uitbreidingsstap 2: audiosysteem met 2 helmen.....	58
Uitbreidingsstap 3: audiosysteem met 2 helmen en 2 mobiele telefoons	69
Uitbreidingsstap 4: audiosysteem met helm, navigatiesysteem en mobiele telefoon	84
Uitbreidingsstap 5: audiosysteem met 2 helmen, navigatiesysteem en 2 mobiele telefoons.....	93

Wederzijdse herkenning

Voordat 2 Bluetooth-apparaten een verbinding met elkaar kunnen opbouwen, moeten ze elkaar wederzijds hebben herkend. Deze procedure van wederzijdse herkenning noemt men "Pairing". Bij de pairing zoekt een voor Bluetooth geschikt apparaat binnen zijn ontvangstgebied naar andere voor Bluetooth geschikte apparaten. Eenmaal herkende apparaten worden opgeslagen, zodat de pairing alleen bij het eerste contact uitgevoerd hoeft te worden.

Dit hoofdstuk beschrijft de pairing voor diverse systeemconfiguraties. Daarbij wordt uitgegaan van het gebruik van de volgende BMW systemen:

- Audiosysteem van de K 1600 GT, K 1600 GTL, K 1600 B of R 1200 RT
- BMW Motorrad communicatiesysteem (vanaf versie 2.0)
- BMW Motorrad Navigator

De beschrijving is gebaseerd op de K 1600 GT, K 1600 GTL en K 1600 B maar geldt ook voor de R 1200 RT. Uitzonderingen worden afzonderlijk beschreven.

In principe kunnen ook andere systemen worden gebruikt, maar in dat geval kan BMW Motorrad vanwege mogelijke afwijkingen in de specificaties en verschillende combinatieopties de probleemloze werking ervan niet waarborgen.

De systemen moeten de volgende eigenschappen hebben:

Navigatietoestellen:

- **HFP** (handsfree-stand) of **HSP** (headset-stand, om met het

BMW communicatiesysteem te communiceren.

Mobiele telefoons

- **HFP / HSP**, om met het BMW navigatiesysteem of het BMW communicatiesysteem te communiceren.

Communicatiesystemen:

- **A2DP** (Advanced Audio Distribution Profile), om van het BMW audiosysteem audiogegevens te kunnen ontvangen.
- **HFP / HSP**, om met het BMW navigatiesysteem te communiceren.
- Het verbinden van 2 communicatiesystemen (bestuurder en duopassagier) met het audiosysteem is alleen met BMW Motorrad systemen mogelijk. Deze moeten de Bluetooth-standaard 2.0 of hoger ondersteunen. Communicatiesystemen van

andere fabrikanten kunnen in dit geval niet worden gebruikt.

Doorslaggevend voor de goede werking van alle systemen is de juiste volgorde bij de pairing:

Volgorde:

- De aanwezige pairing-vermeldingen in het audiosysteem en in de communicatiesystemen moeten worden gewist.
- Eerst moet de pairing van het audiosysteem met de communicatiesystemen worden uitgevoerd.
- Pas dan is een verdere pairing van de communicatiesystemen met andere systemen of apparaten mogelijk.

Het BMW Motorrad communicatiesysteem kan alleen een A2DP-compatibel muziekapparaat opslaan. Als er een ander muziekapparaat dan het audiosysteem met het communicatiesysteem

moet worden verbonden, moet eerst de pairing-informatie over het audiosysteem worden gewist.

Aanwijzing bij radioverbindingen:

Bij Bluetooth gaat het om een radioverbinding voor nabij. Hoewel Bluetooth bestemd is om op korte afstand voor stabiele verbindingen te zorgen zijn, zoals bij alle draadloze technologieën, storingen mogelijk. Verbindingen kunnen verstoord worden, kortstondig worden onderbroken of helemaal verloren gaan. Met name wanneer meerdere apparaten in een Bluetooth-netwerk worden gebruikt, kan een onder alle omstandigheden probleemloze verbinding niet worden gegarandeerd.

Uitbreidingsstap 1: audiosysteem met 1 helm

Voorwaarden

- Een BMW Motorrad communicatiesysteem met Bluetooth 1.2 (pairing met WCS-1 niet mogelijk) of Bluetooth 2.0 of actueeler.
- Alle Bluetooth-geschikte apparaten in de omgeving danwel hun Bluetooth-functie moeten uitgeschakeld zijn (zo nodig zoekfunctie van een mobiele telefoon of een navigatiesysteem gebruiken om te controleren, of onbekende Bluetooth-apparaten zichtbaar zijn).



Procedure uitbreidingsfase 1:

Audiosysteem - helm

- Pairing audiosysteem met communicatiesysteem van de helm

Pairing audiosysteem met communicatiesysteem van de helm

- Audiosysteem inschakelen (➡ 53).
- Pairing-invoeren wissen (➡ 53).
- Communicatiesysteem inschakelen (➡ 54).
- Pairing-invoeren in het communicatiesysteem wissen (➡ 54).
- Communicatiesysteem zichtbaar maken (➡ 54).
- Communicatiesysteem zoeken (➡ 55).
- Audiosysteem uitschakelen (➡ 56).

- Communicatiesysteem uitschakelen (➡ 56).
- Systemen inschakelen (➡ 56).
- Verbinding opnieuw opbouwen (➡ 56).

Audiosysteem inschakelen

- Contact inschakelen.



- Wanneer het audiosysteem niet automatisch wordt ingeschakeld: **ON**-toets bedienen.

Pairing-invoeren wissen

- Menu Instellingen oproepen en menuoptie Audio - BT aanmeld. selecteren.



- Alle afmeld. en Bevestigen selecteren, om de pairing-gegevens te wissen.

Communicatiesysteem inschakelen

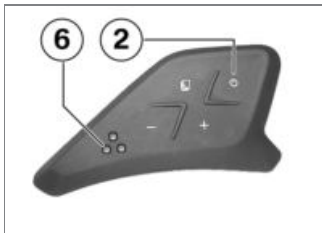

- Toets **2** bediend houden, tot een hoge bevestigingstoon klinkt en de groene LED **6** begint te knipperen.
- » Het communicatiesysteem initialiseert zich, de groene LED knippert langzaam.
- » Vervolgens bevindt het communicatiesysteem zich in de standby-functie, de groene LED knippert eenmaal per seconde.

Pairing-invoeren in het communicatiesysteem wissen

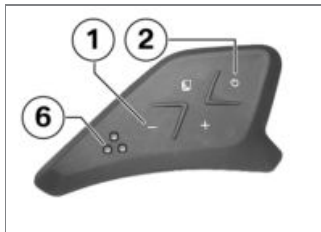

- Toets **1** en toets **2** gelijktijdig ingedrukt houden.
- » Is het wissen voltooid, dan brandt de groene LED **6** korte tijd en gaat deze vervolgens over in de langzame paraatheidsknipperfrequentie. Bovendien klinkt een hoge bevestigingstoon.

Communicatiesysteem zichtbaar maken



OPMERKING

De beide stappen "Communicatiesysteem zichtbaar maken" en "Communicatiesysteem zoeken" hebben een begrenste tijdsduur van 60 seconden. Daarom moeten deze direct na elkaar worden uitgevoerd.

BMW Motorrad adviseert de procedure van de beide stappen van tevoren door te lezen. ◀

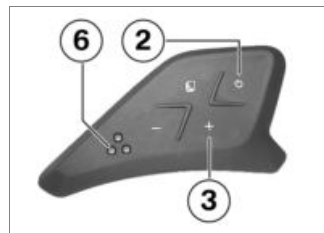

- Toets **2** en toets **3** van de helm gelijktijdig bedienen, tot

de knipperfrequentie van de groene LED **6** zich eenmaal heeft verhoogd (knipperen met een frequentie van 2 Hz).

- » Het communicatiesysteem van de eerste helm is nu gedurende maximaal 60 seconden voor andere Bluetooth-apparaten zichtbaar, de groene LED knippert tweemaal per seconde.

Communicatiesysteem zoeken

OPMERKING

De beide stappen "Communicatiesysteem zichtbaar maken" en "Communicatiesysteem zoeken" hebben een begrensd tijdsduur van 60 seconden. Daarom moeten deze direct na elkaar worden uitgevoerd.

BMW Motorrad adviseert de procedure van de beide stappen van tevoren door te lezen. ◀

- Menu **Instellingen** oproepen en menuoptie **Audio - BT** aanmeld. selecteren.



- **Helm1** selecteren, om de verbinding met de helm van de bestuurder tot stand te brengen.
- » Het audiosysteem zoekt naar zichtbare Bluetooth-compatibele apparaten, op het display wordt **Zoeken...** weergegeven. Vervolgens worden alle

gevonden apparaten weergegeven.



BMW Motorrad communicatiesystemen worden met **BMW_HE...** aangeduid.

- Communicatiesysteem selecteren, om de verbinding op te bouwen.
- » **Verbinden** wordt weergegeven.
- » Als de pairing is voltooid, wordt **Voltooid** weergegeven.

Audiosysteem uitschakelen



- Contact uitschakelen of bij ingeschakeld contact **ON**-toets bedienen.

Communicatiesysteem uitschakelen

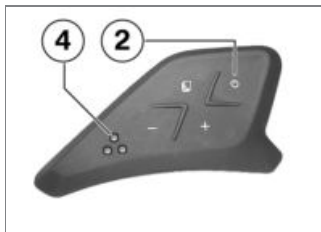

- Toets **2** bediend houden, tot een lage bevestigingstoon klinkt en de rode LED **4** begint te knipperen.
 - » Het communicatiesysteem schakelt zichzelf uit, de rode LED knippert driemaal.

Systemen inschakelen

- Alle betrokken systemen inschakelen.
 - » De systemen herkennen elkaar, er zijn geen verdere stappen noodzakelijk.

Verbinding opnieuw opbouwen

Voorwaarde

Was de pairing van het audiosysteem met het communicatiesysteem succesvol, maar werd geen verbinding opgebouwd:



- Tweemaal snel na elkaar de **ON**-toets indrukken, zodat de systemen weer worden verbonden.

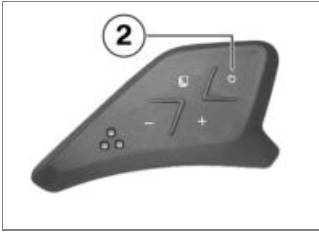

- Als alternatief voor de verbindingsofbouw met het audiosysteem kan toets **2** van het communicatiesysteem tweemaal achter elkaar worden ingedrukt, zodat de systemen weer worden verbonden.

Uitbreidingsstap 2: audiosysteem met 2 helmen

Voorwaarden

- 2 helmen met BMW Motorrad communicatiesysteem met Bluetooth 2.0 of nieuwer (pairing met Bluetooth 1.2 is niet mogelijk).
- Alle Bluetooth-geschikte apparaten in de omgeving danwel hun Bluetooth-functie moeten uitgeschakeld zijn (zo nodig zoekfunctie van een mobiele telefoon of een navigatiesysteem gebruiken om te controleren, of onbekende Bluetooth-apparaten zichtbaar zijn).



Procedure uitbreidingsfase 2:

Audiosysteem - 2 helmen

- Pairing audiosysteem met communicatiesysteem in helm 1
- Pairing audiosysteem met communicatiesysteem in helm 2
- Pairing communicatiesysteem in helm 1 met communicatiesysteem in helm 2

Pairing audiosysteem met communicatiesysteem in helm 1

- Audiosysteem inschakelen (☞ 59).
- Pairing-invoeren wissen (☞ 59).
- Communicatiesysteem in helm 1 inschakelen (☞ 60).
- Pairing-invoeren in het communicatiesysteem in helm 1 wissen (☞ 60).

- Communicatiesysteem van helm 1 zichtbaar maken (☞ 60).
- Communicatiesysteem van helm 1 zoeken (☞ 61).
- Communicatiesysteem in helm 1 uitschakelen (☞ 62).

Audiosysteem inschakelen

- Contact inschakelen.



- Wanneer het audiosysteem niet automatisch wordt ingeschakeld: **ON**-toets bedienen.

Pairing-invoeren wissen

- Menu Instellingen oproepen en menuoptie Audio - BT aanmeld. selecteren.



- Alle afmeld. en Bevestigen selecteren, om de pairinggegevens te wissen.

Communicatiesysteem in helm 1 inschakelen

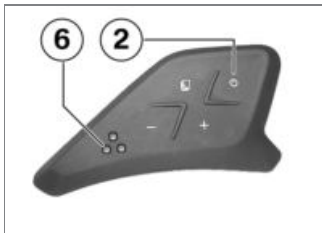

- Toets **2** bediend houden, tot een hoge bevestigingstoon klinkt en de groene LED **6** begint te knipperen.
- » Het communicatiesysteem initialiseert zich, de groene LED knippert langzaam.
- » Vervolgens bevindt het communicatiesysteem zich in de standby-functie, de groene LED knippert eenmaal per seconde.

Pairing-invoeren in het communicatiesysteem in helm 1 wissen

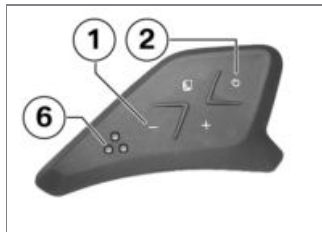

- Toets **1** en toets **2** gelijktijdig ingedrukt houden.
- » Is het wissen voltooid, dan brandt de groene LED **6** korte tijd en gaat deze vervolgens over in de langzame paraatheidsknipperfrequentie. Bovendien klinkt een hoge bevestigingstoon.

Communicatiesysteem van helm 1 zichtbaar maken



OPMERKING

De beide stappen "Communicatiesysteem zichtbaar maken" en "Communicatiesysteem zoeken" hebben een begrenste tijdsduur van 60 seconden. Daarom moeten deze direct na elkaar worden uitgevoerd.

BMW Motorrad adviseert de procedure van de beide stappen van tevoren door te lezen. ◀

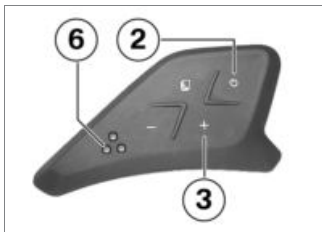

Communicatiesysteem van helm 1 zoeken

OPMERKING

De beide stappen "Communicatiesysteem zichtbaar maken" en "Communicatiesysteem zoeken" hebben een begrensde tijdsduur van 60 seconden. Daarom moeten deze direct na elkaar worden uitgevoerd.

BMW Motorrad adviseert de procedure van de beide stappen van tevoren door te lezen. ◀

- Menu **Instellingen** oproepen en menuoptie **Audio - BT** aanmeld. selecteren.

- Toets **2** en toets **3** van helm 1 gelijktijdig ingedrukt houden, totdat de knipperfrequentie van de groene LED **6** zich eenmaal heeft verhoogd (knipperen met een frequentie van 2 Hz).
- » Het communicatiesysteem van de eerste helm is nu gedurende maximaal 60 seconden voor andere Bluetooth-apparaten zichtbaar, de groene LED knippert tweemaal per seconde.



- Helm1 selecteren, om de verbinding met de helm van de bestuurder tot stand te brengen.
- » Het audiosysteem zoekt naar zichtbare Bluetooth-compatibele apparaten, op het display wordt **Zoeken...** weergegeven. Vervolgens worden alle gevonden apparaten weergegeven.



BMW Motorrad communicatiesystemen worden met BMW_HE... aangeduid.

- Communicatiesysteem selecteren, om de verbinding op te bouwen.
- » Verbinden wordt weergegeven.
- » Als de pairing is voltooid, wordt voltooid weergegeven.

Communicatiesysteem in helm 1 uitschakelen

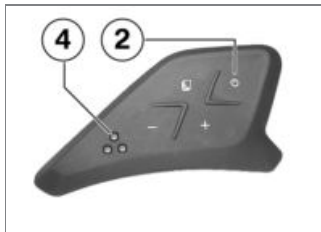

- Toets **2** bediend houden, tot een lage bevestigingstoon klinkt en de rode LED **4** begint te knipperen.
- » Het communicatiesysteem schakelt zichzelf uit, de rode LED knippert driemaal.

Pairing audiosysteem met communicatiesysteem in helm 2

- Communicatiesysteem in helm 2 inschakelen (➡ 62).

- Pairing-invoeren in het communicatiesysteem in helm 2 wissen (➡ 63).
- Communicatiesysteem van helm 2 zichtbaar maken (➡ 63).
- Communicatiesysteem van helm 2 zoeken (➡ 64).
- Audiosysteem uitschakelen (➡ 65).

Communicatiesysteem in helm 2 inschakelen

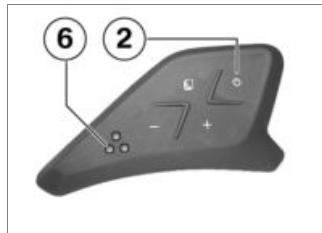

- Toets **2** bediend houden, tot een hoge bevestigingstoon

klinkt en de groene LED **6** begint te knipperen.

- » Het communicatiesysteem initialiseert zich, de groene LED knippert langzaam.
- » Vervolgens bevindt het communicatiesysteem zich in de standby-functie, de groene LED knippert eenmaal per seconde.

Pairing-invoeren in het communicatiesysteem in helm 2 wissen

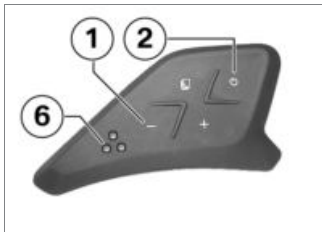

- Toets **1** en toets **2** gelijktijdig ingedrukt houden.

- » Is het wissen voltooid, dan brandt de groene LED **6** korte tijd en gaat deze vervolgens over in de langzame paraatheidsknipperfrequentie. Bovendien klinkt een hoge bevestigingston.

Communicatiesysteem van helm 2 zichtbaar maken

OPMERKING

De beide stappen "Communicatiesysteem zichtbaar maken" en "Communicatiesysteem zoeken" hebben een begrenste tijdsduur van 60 seconden. Daarom moeten deze direct na elkaar worden uitgevoerd.

BMW Motorrad adviseert de procedure van de beide stappen van tevoren door te lezen.◀

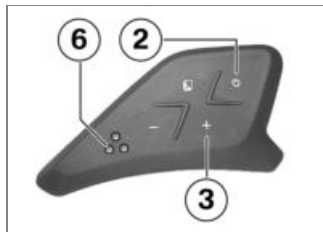

- Toets **2** en toets **3** van helm 2 gelijktijdig ingedrukt houden, totdat de knipperfrequentie van de groene LED **6** zich eenmaal heeft verhoogd (knipperen met een frequentie van 2 Hz).
- » Het communicatiesysteem van de eerste helm is nu gedurende maximaal 60 seconden voor andere Bluetooth-apparaten zichtbaar, de groene LED knippert tweemaal per seconde.

Communicatiesysteem van helm 2 zoeken



OPMERKING

De beide stappen "Communicatiesysteem zichtbaar maken" en "Communicatiesysteem zoeken" hebben een begrensde tijdsduur van 60 seconden. Daarom moeten deze direct na elkaar worden uitgevoerd.

BMW Motorrad adviseert de procedure van de beide stappen van tevoren door te lezen. ◀

- Menu **Instellingen** oproepen en menuoptie **Audio - BT** aanmeld. selecteren.



- **Helm2** selecteren, om de verbinding met de helm van de duopassagier tot stand te brengen.
- » Het audiosysteem zoekt naar zichtbare Bluetooth-compatibele apparaten, op het display wordt **Zoeken...** weergegeven. Vervolgens worden alle gevonden apparaten weergegeven.



BMW Motorrad communicatiesystemen worden met **BMW_HE...** aangeduid.

- Communicatiesysteem selecteren, om de verbinding op te bouwen.
- » **Verbinden** wordt weergegeven.
- » Als de pairing is voltooid, wordt **Voltooid** weergegeven.

Audiosysteem uitschakelen



- Contact uitschakelen of bij ingeschakeld contact **ON**-toets bedienen.

Pairing communicatiesysteem in helm 1 met communicatiesysteem in helm 2

- Communicatiesysteem in helm 1 inschakelen (▣▣▣ 65).

- Communicatiesysteem van helm 2 zichtbaar maken (▣▣▣ 63).
- Communicatiesysteem van helm 2 zoeken (▣▣▣ 66).
- Communicatiesysteem in helm 1 uitschakelen (▣▣▣ 62).
- Communicatiesysteem in helm 2 uitschakelen (▣▣▣ 67).
- Systemen inschakelen (▣▣▣ 67).
- Verbinding opnieuw opbouwen (▣▣▣ 68).

Communicatiesysteem in helm 1 inschakelen

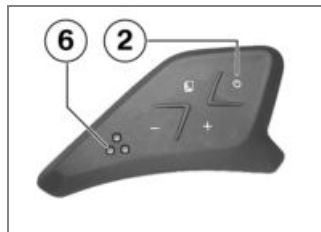

- Toets **2** bediend houden, tot een hoge bevestigingstoon klinkt en de groene LED **6** begint te knipperen.
 - » Het communicatiesysteem initialiseert zich, de groene LED knippert langzaam.
 - » Vervolgens bevindt het communicatiesysteem zich in de standby-functie, de groene LED knippert eenmaal per seconde.

Communicatiesysteem van helm 2 zichtbaar maken

OPMERKING

De beide stappen "Communicatiesysteem zichtbaar maken" en "Communicatiesysteem zoeken" hebben een begrenste tijdsduur van 60 seconden. Daarom moeten deze direct na elkaar worden uitgevoerd.

BMW Motorrad adviseert de procedure van de beide stappen van tevoren door te lezen. ◀

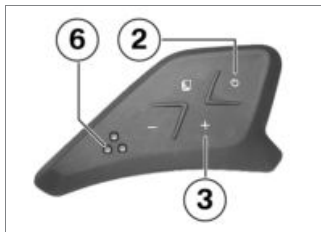

- Toets **2** en toets **3** van helm 2 gelijktijdig ingedrukt houden, totdat de knipperfrequentie van de groene LED **6** zich eenmaal heeft verhoogd (knipperen met een frequentie van 2 Hz).
- » Het communicatiesysteem van de eerste helm is nu gedurende maximaal 60 seconden voor andere Bluetooth-apparaten zichtbaar, de groene LED knippert tweemaal per seconde.

Communicatiesysteem van helm 2 zoeken

OPMERKING

De beide stappen "Communicatiesysteem zichtbaar maken" en "Communicatiesysteem zoeken" hebben een begrenste tijdsduur van 60 seconden. Daarom moeten deze direct na elkaar worden uitgevoerd.

BMW Motorrad adviseert de procedure van de beide stappen van tevoren door te lezen. ◀

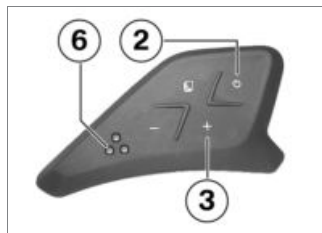

- Toets **2** en toets **3** van helm 1 gelijktijdig ingedrukt houden,

totdat de knipperfrequentie van de groene LED **6** zich tweemaal heeft verhoogd (knipperen met een frequentie van 4 Hz).

- » Het communicatiesysteem van helm 1 zoekt nu maximaal 15 seconden naar een andere zichtbare helm, de groene LED **6** knippert viermaal per seconde.

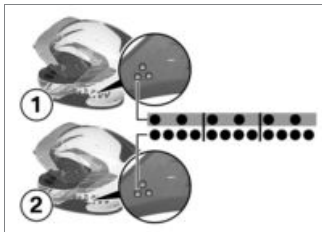

De groene LED van de zoekende helm **2** knippert twee zo snel als de groene LED van de zichtbare helm **1**.

- » Was de pairing succesvol, dan branden de groene LED's van

de beide helmen een seconde constant en wordt de spraakverbinding opgebouwd. Bovendien klinkt er een bevestigingstoon in beide helmen.

Communicatiesysteem in helm 1 uitschakelen

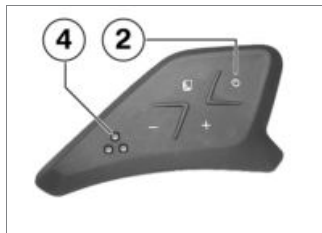

- Toets **2** bediend houden, tot een lage bevestigingstoon klinkt en de rode LED **4** begint te knipperen.
- » Het communicatiesysteem schakelt zichzelf uit, de rode LED knippert driemaal.

Communicatiesysteem in helm 2 uitschakelen

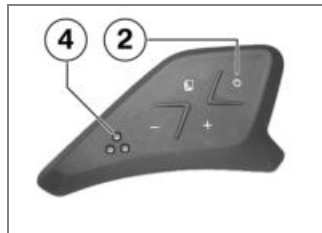

- Toets **2** bediend houden, tot een lage bevestigingstoon klinkt en de rode LED **4** begint te knipperen.
- » Het communicatiesysteem schakelt zichzelf uit, de rode LED knippert driemaal.

Systemen inschakelen

- Alle betrokken systemen inschakelen.
- » De systemen herkennen elkaar, er zijn geen verdere stappen noodzakelijk.

Verbinding opnieuw opbouwen

Voorwaarde

Was de pairing van het audiosysteem met het communicatiesysteem succesvol, maar werd geen verbinding opgebouwd:



- Tweemaal snel na elkaar de **ON**-toets indrukken, zodat de systemen weer worden verbonden.

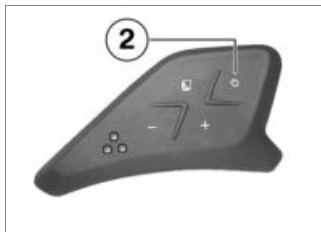

- Als alternatief voor de verbindingsofbouw met het audiosysteem kan toets **2** van het communicatiesysteem tweemaal achter elkaar worden ingedrukt, zodat de systemen weer worden verbonden.



Uitbreidingsstap 3: audiosysteem met 2 helmen en 2 mobiele telefoons

Voorwaarden

- 2 helmen met BMW Motorrad communicatiesysteem met Bluetooth 2.0 of nieuwer (pairing met Bluetooth 1.2 is niet mogelijk).
- Alle Bluetooth-geschikte apparaten in de omgeving danwel hun Bluetooth-functie moeten uitgeschakeld zijn (zo nodig zoekfunctie van een mobiele telefoon of een navigatiesysteem gebruiken om te controleren, of onbekende Bluetooth-apparaten zichtbaar zijn).

Procedure uitbreidingsfase 3:

Audiosysteem - 2 helmen - 2 mobiele telefoons

- Pairing audiosysteem met communicatiesysteem in helm 1
- Pairing audiosysteem met communicatiesysteem in helm 2
- Pairing communicatiesysteem in helm 1 met communicatiesysteem in helm 2
- Pairing communicatiesysteem in helm 1 met mobiele telefoon 1
- Pairing communicatiesysteem in helm 2 met mobiele telefoon 2

Pairing audiosysteem met communicatiesysteem in helm 1

- Audiosysteem inschakelen (▣▣▣▣➔ 70).

- Pairing-invoeren wissen (▣▣▣▣➔ 70).
- Communicatiesysteem in helm 1 inschakelen (▣▣▣▣➔ 71).
- Pairing-invoeren in het communicatiesysteem in helm 1 wissen (▣▣▣▣➔ 71).
- Communicatiesysteem van helm 1 zichtbaar maken (▣▣▣▣➔ 72).
- Communicatiesysteem van helm 1 zoeken (▣▣▣▣➔ 72).
- Communicatiesysteem in helm 1 uitschakelen (▣▣▣▣➔ 67).

Audiosysteem inschakelen

- Contact inschakelen.



- Wanneer het audiosysteem niet automatisch wordt ingeschakeld: **ON**-toets bedienen.

Pairing-invoeren wissen

- Menu Instellingen oproepen en menuoptie Audio - BT aanmeld. selecteren.



Communicatiesysteem in helm 1 inschakelen

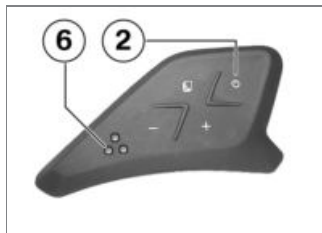

- Alle afmeld. en Bevestigen selecteren, om de pairinggegevens te wissen.

- Toets **2** bediend houden, tot een hoge bevestigingstoon klinkt en de groene LED **6** begint te knipperen.
 - » Het communicatiesysteem initialiseert zich, de groene LED knippert langzaam.
 - » Vervolgens bevindt het communicatiesysteem zich in de standby-functie, de groene LED knippert eenmaal per seconde.

Pairing-invoeren in het communicatiesysteem in helm 1 wissen

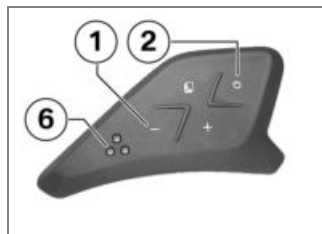

- Toets **1** en toets **2** gelijktijdig ingedrukt houden.
 - » Is het wissen voltooid, dan brandt de groene LED **6** korte tijd en gaat deze vervolgens over in de langzame paraatheidsknipperfrequentie. Bovendien klinkt een hoge bevestigingstoon.

Communicatiesysteem van helm 1 zichtbaar maken



OPMERKING

De beide stappen "Communicatiesysteem zichtbaar maken" en "Communicatiesysteem zoeken" hebben een begrensd tijdsduur van 60 seconden. Daarom moeten deze direct na elkaar worden uitgevoerd.

BMW Motorrad adviseert de procedure van de beide stappen van tevoren door te lezen. ◀

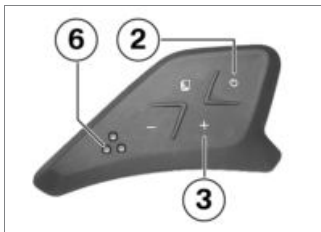

- Toets **2** en toets **3** van helm 1 gelijktijdig ingedrukt houden, totdat de knipperfrequentie van de groene LED **6** zich eenmaal heeft verhoogd (knipperen met een frequentie van 2 Hz).
- » Het communicatiesysteem van de eerste helm is nu gedurende maximaal 60 seconden voor andere Bluetooth-apparaten zichtbaar, de groene LED knippert tweemaal per seconde.

Communicatiesysteem van helm 1 zoeken



OPMERKING

De beide stappen "Communicatiesysteem zichtbaar maken" en "Communicatiesysteem zoeken" hebben een begrensd tijdsduur van 60 seconden. Daarom moeten deze direct na elkaar worden uitgevoerd.

BMW Motorrad adviseert de procedure van de beide stappen van tevoren door te lezen. ◀

- Menu *Instellingen* oproepen en menuoptie *Audio - BT* aanmeld. selecteren.



BMW Motorrad communicatiesystemen worden met BMW_HE... aangeduid.

- Helm1 selecteren, om de verbinding met de helm van de bestuurder tot stand te brengen.
- » Het audiosysteem zoekt naar zichtbare Bluetooth-compatibele apparaten, op het display wordt Zoeken... weergegeven. Vervolgens worden alle gevonden apparaten weergegeven.
- Communicatiesysteem selecteren, om de verbinding op te bouwen.
 - » Verbinden wordt weergegeven.
 - » Als de pairing is voltooid, wordt Voltooid weergegeven.

Communicatiesysteem in helm 1 uitschakelen

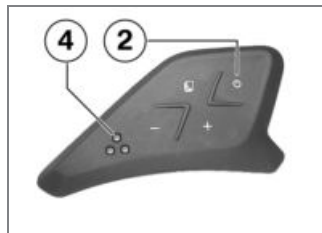

- Toets **2** bediend houden, tot een lage bevestigingstoon klinkt en de rode LED **4** begint te knipperen.
- » Het communicatiesysteem schakelt zichzelf uit, de rode LED knippert driemaal.

Pairing audiosysteem met communicatiesysteem in helm 2

- Communicatiesysteem in helm 2 inschakelen (▣▶ 74).

- Pairing-invoeren in het communicatiesysteem in helm 2 wissen (☞ 74).
- Communicatiesysteem van helm 2 zichtbaar maken (☞ 74).
- Communicatiesysteem van helm 2 zoeken (☞ 75).
- Audiosysteem uitschakelen (☞ 76).

Communicatiesysteem in helm 2 inschakelen

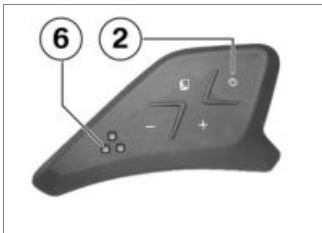

- Toets **2** bediend houden, tot een hoge bevestigingstoon

klinkt en de groene LED **6** begint te knipperen.

- » Het communicatiesysteem initialiseert zich, de groene LED knippert langzaam.
- » Vervolgens bevindt het communicatiesysteem zich in de standby-functie, de groene LED knippert eenmaal per seconde.

Pairing-invoeren in het communicatiesysteem in helm 2 wissen

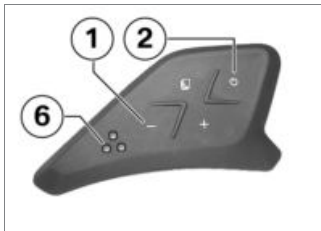

- Toets **1** en toets **2** gelijktijdig ingedrukt houden.

- » Is het wissen voltooid, dan brandt de groene LED **6** korte tijd en gaat deze vervolgens over in de langzame paraatheidsknipperfrequentie. Bovendien klinkt een hoge bevestigingstoon.

Communicatiesysteem van helm 2 zichtbaar maken



OPMERKING

De beide stappen "Communicatiesysteem zichtbaar maken" en "Communicatiesysteem zoeken" hebben een begrenste tijdsduur van 60 seconden. Daarom moeten deze direct na elkaar worden uitgevoerd.

BMW Motorrad adviseert de procedure van de beide stappen van tevoren door te lezen. ◀

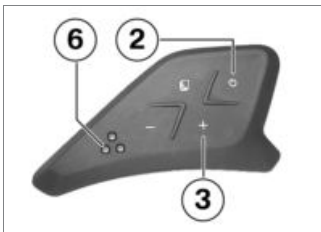

Communicatiesysteem van helm 2 zoeken

OPMERKING

De beide stappen "Communicatiesysteem zichtbaar maken" en "Communicatiesysteem zoeken" hebben een begrensde tijdsduur van 60 seconden. Daarom moeten deze direct na elkaar worden uitgevoerd.

BMW Motorrad adviseert de procedure van de beide stappen van tevoren door te lezen. ◀

- Menu **Instellingen** oproepen en menuoptie **Audio - BT** aanmeld. selecteren.

- Toets **2** en toets **3** van helm 2 gelijktijdig ingedrukt houden, totdat de knipperfrequentie van de groene LED **6** zich eenmaal heeft verhoogd (knipperen met een frequentie van 2 Hz).
- » Het communicatiesysteem van de eerste helm is nu gedurende maximaal 60 seconden voor andere Bluetooth-apparaten zichtbaar, de groene LED knippert tweemaal per seconde.



- Helm2 selecteren, om de verbinding met de helm van de duopassagier tot stand te brengen.
- » Het audiosysteem zoekt naar zichtbare Bluetooth-compatibele apparaten, op het display wordt **Zoeken...** weergegeven. Vervolgens worden alle gevonden apparaten weergegeven.



BMW Motorrad communicatiesystemen worden met BMW_HE... aangeduid.

- Communicatiesysteem selecteren, om de verbinding op te bouwen.
 - » Verbinden wordt weergegeven.
 - » Als de pairing is voltooid, wordt Voltooid weergegeven.

Audiosysteem uitschakelen



- Contact uitschakelen of bij ingeschakeld contact **ON**-toets bedienen.

Pairing communicatiesysteem in helm 1 met communicatiesysteem in helm 2

- Communicatiesysteem in helm 1 inschakelen (➡ 76).

- Communicatiesysteem van helm 2 zichtbaar maken (➡ 77).
- Communicatiesysteem van helm 2 zoeken (➡ 77).
- Communicatiesysteem in helm 1 uitschakelen (➡ 78).
- Communicatiesysteem in helm 2 uitschakelen (➡ 78).

Communicatiesysteem in helm 1 inschakelen

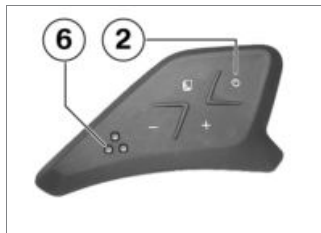

- Toets **2** bediend houden, tot een hoge bevestigingstoon klinkt en de groene LED **6** begint te knipperen.

- » Het communicatiesysteem initialiseert zich, de groene LED knippert langzaam.
- » Vervolgens bevindt het communicatiesysteem zich in de standby-functie, de groene LED knippert eenmaal per seconde.

Communicatiesysteem van helm 2 zichtbaar maken

OPMERKING

De beide stappen "Communicatiesysteem zichtbaar maken" en "Communicatiesysteem zoeken" hebben een begrenste tijdsduur van 60 seconden. Daarom moeten deze direct na elkaar worden uitgevoerd.

BMW Motorrad adviseert de procedure van de beide stappen van tevoren door te lezen. ◀

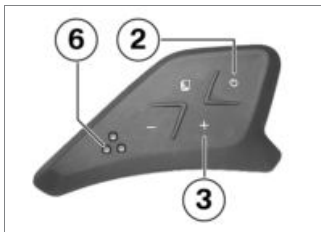

- Toets **2** en toets **3** van helm 2 gelijktijdig ingedrukt houden, totdat de knipperfrequentie van de groene LED **6** zich eenmaal heeft verhoogd (knipperen met een frequentie van 2 Hz).
- » Het communicatiesysteem van de eerste helm is nu gedurende maximaal 60 seconden voor andere Bluetooth-apparaten zichtbaar, de groene LED knippert tweemaal per seconde.

Communicatiesysteem van helm 2 zoeken

OPMERKING

De beide stappen "Communicatiesysteem zichtbaar maken" en "Communicatiesysteem zoeken" hebben een begrenste tijdsduur van 60 seconden. Daarom moeten deze direct na elkaar worden uitgevoerd.

BMW Motorrad adviseert de procedure van de beide stappen van tevoren door te lezen. ◀

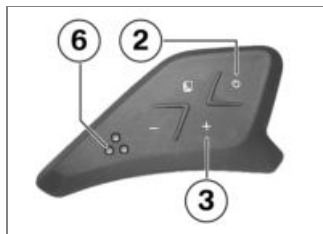

- Toets **2** en toets **3** van helm 1 gelijktijdig ingedrukt houden,

totdat de knipperfrequentie van de groene LED **6** zich tweemaal heeft verhoogd (knipperen met een frequentie van 4 Hz).

- » Het communicatiesysteem van helm 1 zoekt nu maximaal 15 seconden naar een andere zichtbare helm, de groene LED **6** knippert viermaal per seconde.

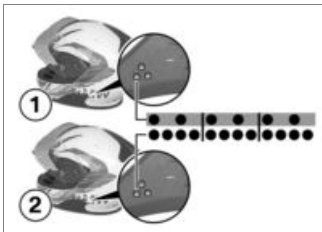

De groene LED van de zoekende helm **2** knippert twee zo snel als de groene LED van de zichtbare helm **1**.

- » Was de pairing succesvol, dan branden de groene LED's van

de beide helmen een seconde constant en wordt de spraakverbinding opgebouwd. Bovendien klinkt er een bevestigingstoon in beide helmen.

Communicatiesysteem in helm 1 uitschakelen

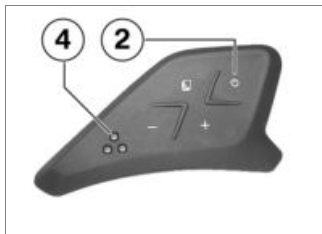

- Toets **2** bediend houden, tot een lage bevestigingstoon klinkt en de rode LED **4** begint te knipperen.
- » Het communicatiesysteem schakelt zichzelf uit, de rode LED knippert driemaal.

Communicatiesysteem in helm 2 uitschakelen

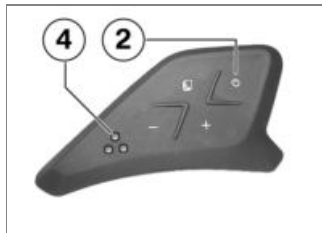

- Toets **2** bediend houden, tot een lage bevestigingstoon klinkt en de rode LED **4** begint te knipperen.
- » Het communicatiesysteem schakelt zichzelf uit, de rode LED knippert driemaal.

Pairing communicatiesysteem in helm 1 met mobiele telefoon 1

- Communicatiesysteem in helm 1 inschakelen (☰➔ 79).

- Mobiele telefoon 1 inschakelen (►► 79).
- Communicatiesysteem van helm 1 zichtbaar maken (►► 79).
- Communicatiesysteem van helm 1 zoeken (►► 80).
- Mobiele telefoon 1 uitschakelen (►► 80).
- Communicatiesysteem in helm 1 uitschakelen (►► 78).

Communicatiesysteem in helm 1 inschakelen

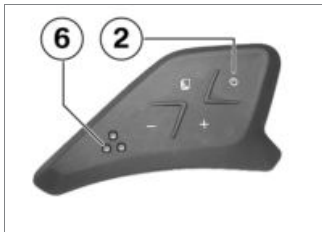

- Toets **2** bediend houden, tot een hoge bevestigingstoon

klinkt en de groene LED **6** begint te knipperen.

- » Het communicatiesysteem initialiseert zich, de groene LED knippert langzaam.
- » Vervolgens bevindt het communicatiesysteem zich in de standby-functie, de groene LED knippert eenmaal per seconde.

Mobiele telefoon 1 inschakelen

- Mobiele telefoon 1 inschakelen.
- Bluetooth-functies in mobiele telefoon 1 inschakelen.

Communicatiesysteem van helm 1 zichtbaar maken



OPMERKING

De beide stappen "Communicatiesysteem zichtbaar maken" en "Communicatiesysteem zoeken"

hebben een begrensd tijdsduur van 60 seconden. Daarom moeten deze direct na elkaar worden uitgevoerd.

BMW Motorrad adviseert de procedure van de beide stappen van tevoren door te lezen. ◀

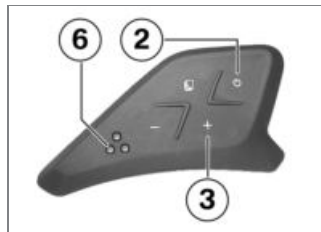

- Toets **2** en toets **3** van helm 1 gelijktijdig ingedrukt houden, totdat de knipperfrequentie van de groene LED **6** zich eenmaal heeft verhoogd (knipperen met een frequentie van 2 Hz).
- » Het communicatiesysteem van de eerste helm is nu gedurende maximaal 60 seconden

voor andere Bluetooth-apparaten zichtbaar, de groene LED knippert tweemaal per seconde.

Communicatiesysteem van helm 1 zoeken



OPMERKING

De beide stappen "Communicatiesysteem zichtbaar maken" en "Communicatiesysteem zoeken" hebben een begrensd tijdsduur van 60 seconden. Daarom moeten deze direct na elkaar worden uitgevoerd.

BMW Motorrad adviseert de procedure van de beide stappen van tevoren door te lezen. ◀

- Mobiele telefoon 1 laten zoeken naar Bluetooth-apparaten.
- » Mobiele telefoon 1 geeft een lijst met gevonden (eventueel ook opgeslagen) Bluetooth-apparaten weer.

» Het communicatiesysteem wordt als headset met de aanduiding `BMW_HELMET_II_xxxx` weergegeven, waarbij "xxxx" voor het identificatienummer staat.

- Communicatiesysteem van helm 1 selecteren.
- Na een verzoek in het display van de mobiele telefoon, de identificatie "0000" voor de helm invoeren.
- » Pairing wordt bevestigd door de mobiele telefoon.
- Afhankelijk van de mobiele telefoon moet daarnaast een automatisch verbindingsoverbouw worden bevestigd of een algemene afsluitende bevestiging worden uitgevoerd.

Mobiele telefoon 1 uitschakelen

- Mobiele telefoon 1 resp. de zichtbaarheid daarvan uitschakelen.

Communicatiesysteem in helm 1 uitschakelen

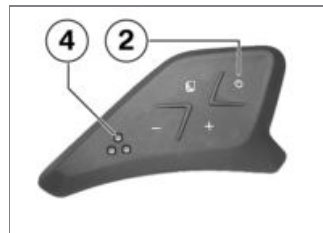

- Toets **2** bediend houden, tot een lage bevestigingstoon klinkt en de rode LED **4** begint te knipperen.
- » Het communicatiesysteem schakelt zichzelf uit, de rode LED knippert driemaal.

Pairing communicatiesysteem in helm 2 met mobiele telefoon 2

- Communicatiesysteem in helm 2 inschakelen (☐➡ 81).

- Mobiele telefoon 2 inschakelen (☞ 81).
- Communicatiesysteem van helm 2 zichtbaar maken (☞ 81).
- Communicatiesysteem van helm 2 zoeken (☞ 82).
- Communicatiesysteem in helm 2 uitschakelen (☞ 83).
- Systemen inschakelen (☞ 83).
- Verbinding opnieuw opbouwen (☞ 83).

Communicatiesysteem in helm 2 inschakelen

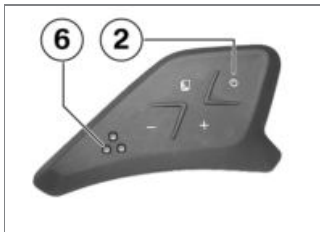

- Toets **2** bediend houden, tot een hoge bevestigingstoon klinkt en de groene LED **6** begint te knipperen.
 - » Het communicatiesysteem initialiseert zich, de groene LED knippert langzaam.
 - » Vervolgens bevindt het communicatiesysteem zich in de standby-functie, de groene LED knippert eenmaal per seconde.

Mobiele telefoon 2 inschakelen

- Mobiele telefoon 2 inschakelen.
- Bluetooth-functies in mobiele telefoon 2 inschakelen.

Communicatiesysteem van helm 2 zichtbaar maken



OPMERKING

De beide stappen "Communicatiesysteem zichtbaar maken" en "Communicatiesysteem zoeken" hebben een begrenste tijdsduur van 60 seconden. Daarom moeten deze direct na elkaar worden uitgevoerd.

BMW Motorrad adviseert de procedure van de beide stappen van tevoren door te lezen. ◀

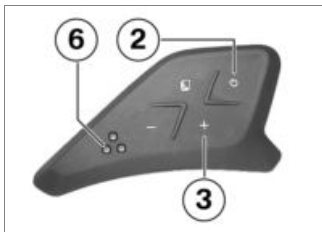

- Toets **2** en toets **3** van helm 2 gelijktijdig ingedrukt houden, totdat de knipperfrequentie van de groene LED **6** zich eenmaal heeft verhoogd (knipperen met een frequentie van 2 Hz).
- » Het communicatiesysteem van de eerste helm is nu gedurende maximaal 60 seconden voor andere Bluetooth-apparaten zichtbaar, de groene LED knippert tweemaal per seconde.

Communicatiesysteem van helm 2 zoeken



OPMERKING

De beide stappen "Communicatiesysteem zichtbaar maken" en "Communicatiesysteem zoeken" hebben een begrenste tijdsduur van 60 seconden. Daarom moeten deze direct na elkaar worden uitgevoerd.

BMW Motorrad adviseert de procedure van de beide stappen van tevoren door te lezen. ◀

- Mobiele telefoon 2 laten zoeken naar Bluetooth-apparaten.
- » Mobiele telefoon 2 geeft een lijst met gevonden (eventueel ook opgeslagen) Bluetooth-apparaten weer.
- » Het communicatiesysteem wordt als headset met de aanduiding `BMW_HELMET_II_XXXX` weer-

gegeven, waarbij "xxxx" voor het identificatienummer staat.

- Communicatiesysteem van helm 2 selecteren.
- Na een verzoek in het display van de mobiele telefoon, de identificatie "0000" voor de helm invoeren.
- » Pairing wordt bevestigd door de mobiele telefoon.
- Afhankelijk van de mobiele telefoon moet daarnaast een automatisch verbindingsopbouw worden bevestigd of een algemene afsluitende bevestiging worden uitgevoerd.

Communicatiesysteem in helm 2 uitschakelen

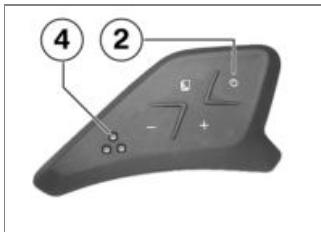

- Toets **2** bediend houden, tot een lage bevestigingstoon klinkt en de rode LED **4** begint te knipperen.
 - » Het communicatiesysteem schakelt zichzelf uit, de rode LED knippert driemaal.

Systemen inschakelen

- Alle betrokken systemen inschakelen.
 - » De systemen herkennen elkaar, er zijn geen verdere stappen noodzakelijk.

Verbinding opnieuw opbouwen

Voorwaarde

Was de pairing van het audiosysteem met het communicatiesysteem succesvol, maar werd geen verbinding opgebouwd:



- Tweemaal snel na elkaar de **ON**-toets indrukken, zodat de systemen weer worden verbonden.

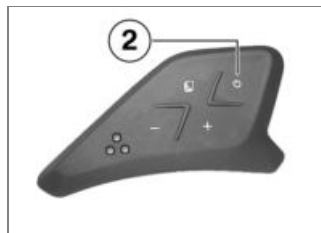

- Als alternatief voor de verbindingsofbouw met het audiosysteem kan toets **2** van het communicatiesysteem tweemaal achter elkaar worden ingedrukt, zodat de systemen weer worden verbonden.

Uitbreidingsstap 4: audiosysteem met helm, navigatiesysteem en mobiele telefoon

Voorwaarden

- 1 helm met BMW Motorrad communicatiesysteem met Bluetooth 2.0 of nieuwer (pairing met Bluetooth 1.2 is niet mogelijk).
- Alle Bluetooth-geschikte apparaten in de omgeving danwel hun Bluetooth-functie moeten uitgeschakeld zijn (zo nodig zoekfunctie van een mobiele telefoon of een navigatiesysteem gebruiken om te controleren, of onbekende Bluetooth-apparaten zichtbaar zijn).

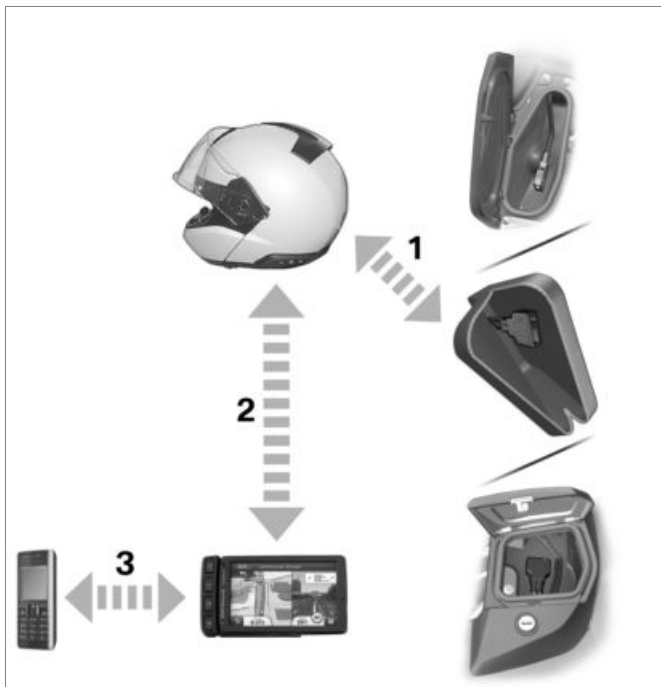

Procedure uitbreidingsfase 4:

Audiosysteem - helm - navigatiesysteem - mobiele telefoon

- Pairing audiosysteem met communicatiesysteem van de helm
- Pairing navigatiesysteem met communicatiesysteem van de helm
- Pairing navigatiesysteem met mobiele telefoon

Pairing audiosysteem met communicatiesysteem van de helm

- Audiosysteem inschakelen (☞ 85).
- Pairing-invoeren wissen (☞ 85).
- Communicatiesysteem inschakelen (☞ 86).
- Pairing-invoeren in het communicatiesysteem wissen (☞ 86).

- Communicatiesysteem zichtbaar maken (☞ 86).
- Communicatiesysteem zoeken (☞ 87).
- Audiosysteem uitschakelen (☞ 88).
- Communicatiesysteem uitschakelen (☞ 88).

Audiosysteem inschakelen

- Contact inschakelen.



- Wanneer het audiosysteem niet automatisch wordt ingeschakeld: **ON**-toets bedienen.

Pairing-invoeren wissen

- Menu Instellingen oproepen en menuoptie Audio - BT aanmeld. selecteren.



- Alle afmeld. en Bevestigen selecteren, om de pairinggegevens te wissen.

Communicatiesysteem inschakelen

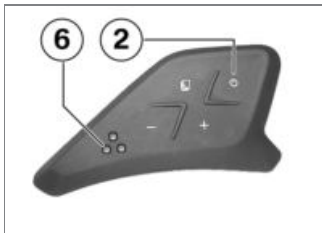

- Toets **2** bediend houden, tot een hoge bevestigingstoon klinkt en de groene LED **6** begint te knipperen.
- » Het communicatiesysteem initialiseert zich, de groene LED knippert langzaam.
- » Vervolgens bevindt het communicatiesysteem zich in de standby-functie, de groene LED knippert eenmaal per seconde.

Pairing-invoeren in het communicatiesysteem wissen

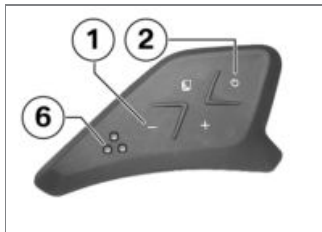

- Toets **1** en toets **2** gelijktijdig ingedrukt houden.
- » Is het wissen voltooid, dan brandt de groene LED **6** korte tijd en gaat deze vervolgens over in de langzame paraatheidsknipperfrequentie. Bovendien klinkt een hoge bevestigingstoon.

Communicatiesysteem zichtbaar maken



OPMERKING

De beide stappen "Communicatiesysteem zichtbaar maken" en "Communicatiesysteem zoeken" hebben een begrenste tijdsduur van 60 seconden. Daarom moeten deze direct na elkaar worden uitgevoerd.

BMW Motorrad adviseert de procedure van de beide stappen van tevoren door te lezen. ◀

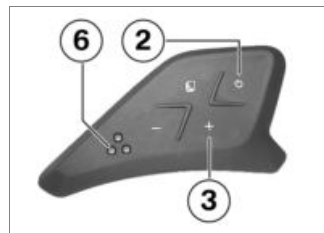

- Toets **2** en toets **3** van de helm gelijktijdig bedienen, tot

de knipperfrequentie van de groene LED **6** zich eenmaal heeft verhoogd (knipperen met een frequentie van 2 Hz).

- » Het communicatiesysteem van de eerste helm is nu gedurende maximaal 60 seconden voor andere Bluetooth-apparaten zichtbaar, de groene LED knippert tweemaal per seconde.

Communicatiesysteem zoeken

OPMERKING

De beide stappen "Communicatiesysteem zichtbaar maken" en "Communicatiesysteem zoeken" hebben een begrensd tijdsduur van 60 seconden. Daarom moeten deze direct na elkaar worden uitgevoerd.

BMW Motorrad adviseert de procedure van de beide stappen van tevoren door te lezen. ◀

- Menu **Instellingen** oproepen en menuoptie **Audio - BT** aanmeld. selecteren.



- **Helm1** selecteren, om de verbinding met de helm van de bestuurder tot stand te brengen.
- » Het audiosysteem zoekt naar zichtbare Bluetooth-compatibele apparaten, op het display wordt **Zoeken...** weergegeven. Vervolgens worden alle

gevonden apparaten weergegeven.



BMW Motorrad communicatiesystemen worden met **BMW_HE...** aangeduid.

- Communicatiesysteem selecteren, om de verbinding op te bouwen.
- » **Verbinden** wordt weergegeven.
- » Als de pairing is voltooid, wordt **Voltooid** weergegeven.

Audiosysteem uitschakelen



- Contact uitschakelen of bij ingeschakeld contact **ON**-toets bedienen.

Communicatiesysteem uitschakelen

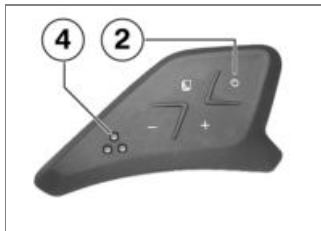

- Toets **2** bediend houden, tot een lage bevestigingstoon klinkt en de rode LED **4** begint te knipperen.
» Het communicatiesysteem schakelt zichzelf uit, de rode LED knippert driemaal.

Pairing navigatiesysteem met communicatiesysteem van de helm



OPMERKING

Indien het communicatiesysteem van de helm langere tijd geen signalen van het navigatiesysteem ontvangt, schakelt het communicatiesysteem de verbinding uit. ◀

- Communicatiesysteem inschakelen (⇒ 89).
- Communicatiesysteem zichtbaar maken (⇒ 89).
- Communicatiesysteem van de helm zoeken (⇒ 89).
- Communicatiesysteem uitschakelen (⇒ 88).

Communicatiesysteem inschakelen

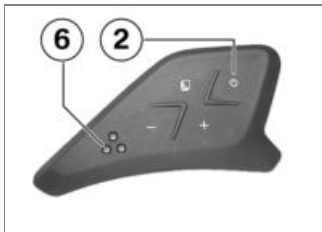

- Toets **2** bediend houden, tot een hoge bevestigingstoon klinkt en de groene LED **6** begint te knipperen.
- » Het communicatiesysteem initialiseert zich, de groene LED knippert langzaam.
- » Vervolgens bevindt het communicatiesysteem zich in de standby-functie, de groene LED knippert eenmaal per seconde.

Communicatiesysteem zichtbaar maken



OPMERKING

De beide stappen "Communicatiesysteem zichtbaar maken" en "Communicatiesysteem zoeken" hebben een begrensde tijdsduur van 60 seconden. Daarom moeten deze direct na elkaar worden uitgevoerd.

BMW Motorrad adviseert de procedure van de beide stappen van tevoren door te lezen. ◀

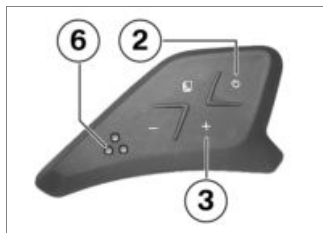

- Toets **2** en toets **3** van de helm gelijktijdig bedienen, tot

de knipperfrequentie van de groene LED **6** zich eenmaal heeft verhoogd (knipperen met een frequentie van 2 Hz).

- » Het communicatiesysteem van de eerste helm is nu gedurende maximaal 60 seconden voor andere Bluetooth-apparaten zichtbaar, de groene LED knippert tweemaal per seconde.

Communicatiesysteem van de helm zoeken

- Navigatiesysteem inschakelen.
- In het menu "Extra's" - "Instellingen" - "Bluetooth" de optie "Geactiveerd" selecteren.
- In het menu "Audio" de optie "Toevoegen" selecteren en met "OK" bevestigen.
- » Het navigatiesysteem zoekt gedurende 60 seconden naar een zichtbaar communicatiesysteem.

- » Het navigatiesysteem toont een lijst met gevonden Bluetooth-apparaten.
- » Het communicatiesysteem wordt als headset met de aanduiding `BMW_HELMET_II_xxxx` weergegeven, waarbij "xxxx" voor het identificatienummer staat.
- Communicatiesysteem selecteren en met "OK" bevestigen.
- » Navigatiesysteem bevestigt de succesvolle verbinding met de helm.

Communicatiesysteem uitschakelen

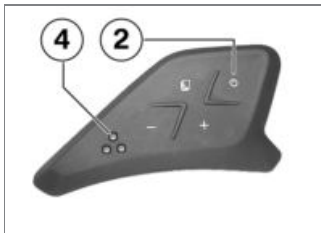

- Toets **2** bediend houden, tot een lage bevestigingstoon klinkt en de rode LED **4** begint te knipperen.
- » Het communicatiesysteem schakelt zichzelf uit, de rode LED knippert driemaal.

Pairing navigatiesysteem met mobiele telefoon

- Mobile telefoon zichtbaar maken (☛ 90).
- Mobile telefoon zoeken (☛ 90).

- Navigatiesysteem uitschakelen (☛ 91).
- Mobile telefoon onzichtbaar maken (☛ 91).
- Systemen inschakelen (☛ 91).
- Verbinding opnieuw opbouwen (☛ 91).

Mobile telefoon zichtbaar maken

- Mobile telefoon inschakelen.
- Bluetooth-functie in mobiele telefoon inschakelen.
- Mobile telefoon zichtbaar maken voor andere Bluetooth-apparaten.

Mobile telefoon zoeken

- Navigatiesysteem inschakelen.
- In het menu "Extra's" - "Instellingen" - "Bluetooth" de optie "Geactiveerd" selecteren.
- In het menu "Telefoon" de optie "Toevoegen" selecteren en met "OK" bevestigen.

- » Het navigatiesysteem zoekt gedurende 60 seconden naar een zichtbare mobiele telefoon.
- » Het navigatiesysteem toont een lijst met gevonden Bluetooth-apparaten.
- » De Bluetooth-Passkey van de mobiele telefoon is opgeslagen in de mobiele telefoon.
- Mobile telefoon selecteren en met "OK" bevestigen.
- » Op het inspectievenster van de Navigator verschijnt "Verbindingspoging met Bluetooth-apparaat. Bluetooth-identificatiecode: 1234".
- Na een verzoek in het display van de mobiele telefoon, de identificatie "1234" voor het navigatiesysteem invoeren.
- » Pairing wordt bevestigd door de mobiele telefoon.
- Afhankelijk van de mobiele telefoon moet daarnaast een automatisch verbindingsofbouw

worden bevestigd of een algemene afsluitende bevestiging worden uitgevoerd.

Navigatiesysteem uitschakelen

- Navigatiesysteem uitschakelen.

Mobile telefoon onzichtbaar maken

- Na succesvol pairing de zichtbaarheid van de mobiele telefoon uitschakelen voor andere Bluetooth-apparaten.

Systemen inschakelen

- Alle betrokken systemen inschakelen.
- » De systemen herkennen elkaar, er zijn geen verdere stappen noodzakelijk.

Verbinding opnieuw opbouwen

Voorwaarde

Was de pairing van het audiosysteem met het communicatiesysteem succesvol, maar werd geen verbinding opgebouwd:



- Tweemaal snel na elkaar de **ON**-toets indrukken, zodat de systemen weer worden verbonden.

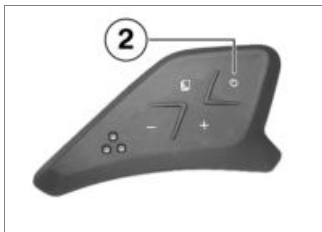

- Als alternatief voor de verbindingsofbouw met het audiosysteem kan toets **2** van het communicatiesysteem tweemaal achter elkaar worden ingedrukt, zodat de systemen weer worden verbonden.

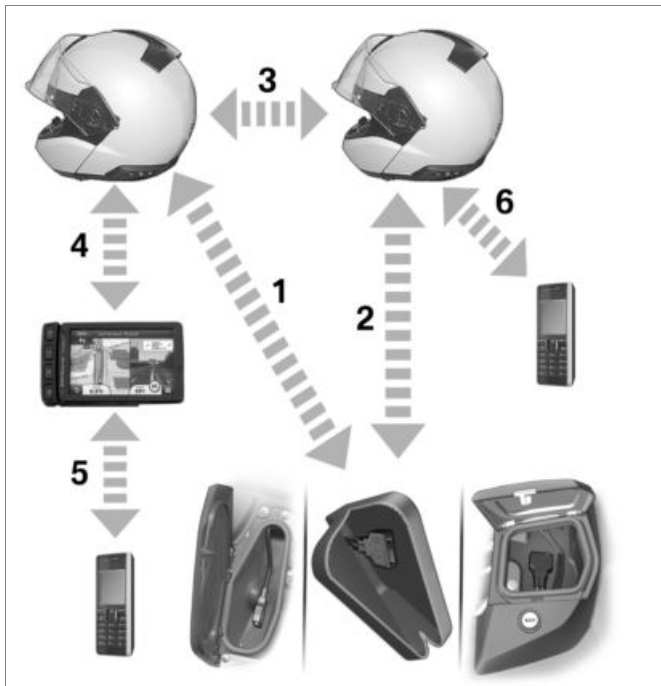

Uitbreidingsstap 5: audiosysteem met 2 helmen, navigatiesysteem en 2 mobile telefoons

Voorwaarden

- 2 helmen met BMW Motorrad communicatiesysteem met Bluetooth 2.0 of nieuwer (pairing met Bluetooth 1.2 is niet mogelijk).
- Alle Bluetooth-geschikte apparaten in de omgeving danwel hun Bluetooth-functie moeten uitgeschakeld zijn (zo nodig zoekfunctie van een mobiele telefoon of een navigatiesysteem gebruiken om te controleren, of onbekende Bluetooth-apparaten zichtbaar zijn).

Procedure uitbreidingsfase 5:

Audiosysteem - 2 helmen - navigatiesysteem - 2 mobiele telefoons

- Pairing audiosysteem met communicatiesysteem in helm 1
- Pairing audiosysteem met communicatiesysteem in helm 2
- Pairing communicatiesysteem in helm 1 met communicatiesysteem in helm 2
- Pairing navigatiesysteem met communicatiesysteem in helm 1
- Pairing navigatiesysteem met mobiele telefoon 1
- Pairing communicatiesysteem in helm 2 met mobiele telefoon 2

Pairing audiosysteem met communicatiesysteem in helm 1

- Audiosysteem inschakelen (▣▣▣▣➔ 94).
- Pairing-invoeren wissen (▣▣▣▣➔ 94).
- Communicatiesysteem in helm 1 inschakelen (▣▣▣▣➔ 95).
- Pairing-invoeren in het communicatiesysteem in helm 1 wissen (▣▣▣▣➔ 95).
- Communicatiesysteem van helm 1 zichtbaar maken (▣▣▣▣➔ 96).
- Communicatiesysteem van helm 1 zoeken (▣▣▣▣➔ 96).
- Communicatiesysteem in helm 1 uitschakelen (▣▣▣▣➔ 97).

Audiosysteem inschakelen

- Contact inschakelen.



- Wanneer het audiosysteem niet automatisch wordt ingeschakeld: **ON**-toets bedienen.

Pairing-invoeren wissen

- Menu Instellingen oproepen en menuoptie Audio - BT aanmeld. selecteren.



Communicatiesysteem in helm 1 inschakelen

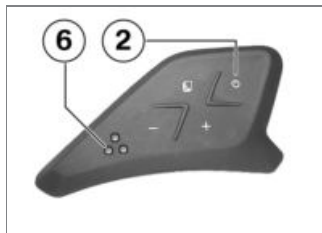

- Alle afmeld. en Bevestigen selecteren, om de pairinggegevens te wissen.

- Toets **2** bediend houden, tot een hoge bevestigingstoon klinkt en de groene LED **6** begint te knipperen.
 - » Het communicatiesysteem initialiseert zich, de groene LED knippert langzaam.
 - » Vervolgens bevindt het communicatiesysteem zich in de standby-functie, de groene LED knippert eenmaal per seconde.

Pairing-invoeren in het communicatiesysteem in helm 1 wissen

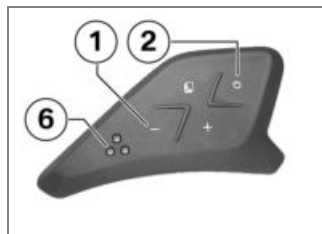

- Toets **1** en toets **2** gelijktijdig ingedrukt houden.
 - » Is het wissen voltooid, dan brandt de groene LED **6** korte tijd en gaat deze vervolgens over in de langzame paraatheidsknipperfrequentie. Bovendien klinkt een hoge bevestigingstoon.

Communicatiesysteem van helm 1 zichtbaar maken



OPMERKING

De beide stappen "Communicatiesysteem zichtbaar maken" en "Communicatiesysteem zoeken" hebben een begrensd tijdsduur van 60 seconden. Daarom moeten deze direct na elkaar worden uitgevoerd.

BMW Motorrad adviseert de procedure van de beide stappen van tevoren door te lezen. ◀

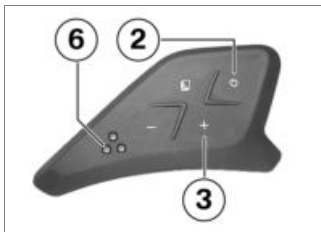

- Toets **2** en toets **3** van helm 1 gelijktijdig ingedrukt houden, totdat de knipperfrequentie van de groene LED **6** zich eenmaal heeft verhoogd (knipperen met een frequentie van 2 Hz).
- » Het communicatiesysteem van de eerste helm is nu gedurende maximaal 60 seconden voor andere Bluetooth-apparaten zichtbaar, de groene LED knippert tweemaal per seconde.

Communicatiesysteem van helm 1 zoeken



OPMERKING

De beide stappen "Communicatiesysteem zichtbaar maken" en "Communicatiesysteem zoeken" hebben een begrensd tijdsduur van 60 seconden. Daarom moeten deze direct na elkaar worden uitgevoerd.

BMW Motorrad adviseert de procedure van de beide stappen van tevoren door te lezen. ◀

- Menu *Instellingen* oproepen en menuoptie *Audio - BT* aanmeld. selecteren.



- Helm1 selecteren, om de verbinding met de helm van de bestuurder tot stand te brengen.
- » Het audiosysteem zoekt naar zichtbare Bluetooth-compatibele apparaten, op het display wordt Zoeken... weergegeven. Vervolgens worden alle gevonden apparaten weergegeven.

BMW Motorrad communicatiesystemen worden met BMW_HE... aangeduid.

- Communicatiesysteem selecteren, om de verbinding op te bouwen.
 - » Verbinden wordt weergegeven.
 - » Als de pairing is voltooid, wordt Voltooid weergegeven.

Communicatiesysteem in helm 1 uitschakelen

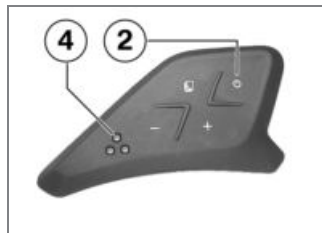

- Toets **2** bediend houden, tot een lage bevestigingstoon klinkt en de rode LED **4** begint te knipperen.
 - » Het communicatiesysteem schakelt zichzelf uit, de rode LED knippert driemaal.

Pairing audiosysteem met communicatiesysteem in helm 2

- Communicatiesysteem in helm 2 inschakelen (▣▣▣ 98).

- Pairing-invoeren in het communicatiesysteem in helm 2 wissen (☞ 98).
- Communicatiesysteem van helm 2 zichtbaar maken (☞ 98).
- Communicatiesysteem van helm 2 zoeken (☞ 99).
- Audiosysteem uitschakelen (☞ 100).

Communicatiesysteem in helm 2 inschakelen

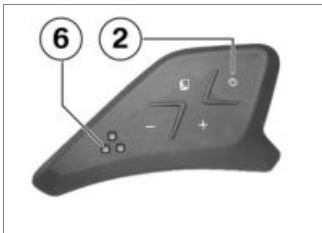

- Toets **2** bediend houden, tot een hoge bevestigingstoon

klinkt en de groene LED **6** begint te knipperen.

- » Het communicatiesysteem initialiseert zich, de groene LED knippert langzaam.
- » Vervolgens bevindt het communicatiesysteem zich in de standby-functie, de groene LED knippert eenmaal per seconde.

Pairing-invoeren in het communicatiesysteem in helm 2 wissen

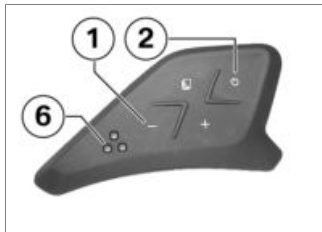

- Toets **1** en toets **2** gelijktijdig ingedrukt houden.

- » Is het wissen voltooid, dan brandt de groene LED **6** korte tijd en gaat deze vervolgens over in de langzame paraatheidsknipperfrequentie. Bovendien klinkt een hoge bevestigingstoon.

Communicatiesysteem van helm 2 zichtbaar maken



OPMERKING

De beide stappen "Communicatiesysteem zichtbaar maken" en "Communicatiesysteem zoeken" hebben een begrenste tijdsduur van 60 seconden. Daarom moeten deze direct na elkaar worden uitgevoerd.

BMW Motorrad adviseert de procedure van de beide stappen van tevoren door te lezen. ◀

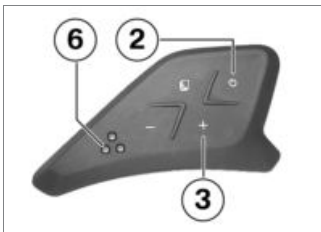

Communicatiesysteem van helm 2 zoeken

OPMERKING

De beide stappen "Communicatiesysteem zichtbaar maken" en "Communicatiesysteem zoeken" hebben een begrensde tijdsduur van 60 seconden. Daarom moeten deze direct na elkaar worden uitgevoerd.

BMW Motorrad adviseert de procedure van de beide stappen van tevoren door te lezen. ◀

- Menu **Instellingen** oproepen en menuoptie **Audio - BT** aanmeld. selecteren.

- Toets **2** en toets **3** van helm 2 gelijktijdig ingedrukt houden, totdat de knipperfrequentie van de groene LED **6** zich eenmaal heeft verhoogd (knipperen met een frequentie van 2 Hz).
- » Het communicatiesysteem van de eerste helm is nu gedurende maximaal 60 seconden voor andere Bluetooth-apparaten zichtbaar, de groene LED knippert tweemaal per seconde.



- Helm2 selecteren, om de verbinding met de helm van de duopassagier tot stand te brengen.
- » Het audiosysteem zoekt naar zichtbare Bluetooth-compatibele apparaten, op het display wordt **Zoeken...** weergegeven. Vervolgens worden alle gevonden apparaten weergegeven.



BMW Motorrad communicatiesystemen worden met BMW_HE... aangeduid.

- Communicatiesysteem selecteren, om de verbinding op te bouwen.
 - » Verbinden wordt weergegeven.
 - » Als de pairing is voltooid, wordt Voltooid weergegeven.

Audiosysteem uitschakelen



- Contact uitschakelen of bij ingeschakeld contact **ON**-toets bedienen.

Pairing communicatiesysteem in helm 1 met communicatiesysteem in helm 2

- Communicatiesysteem in helm 1 inschakelen (➡ 100).

- Communicatiesysteem van helm 2 zichtbaar maken (➡ 101).
- Communicatiesysteem van helm 2 zoeken (➡ 101).
- Communicatiesysteem in helm 1 uitschakelen (➡ 102).
- Communicatiesysteem in helm 2 uitschakelen (➡ 102).

Communicatiesysteem in helm 1 inschakelen

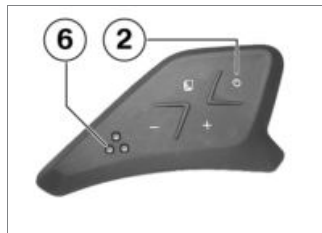

- Toets **2** bediend houden, tot een hoge bevestigingstoon klinkt en de groene LED **6** begint te knipperen.

- » Het communicatiesysteem initialiseert zich, de groene LED knippert langzaam.
- » Vervolgens bevindt het communicatiesysteem zich in de standby-functie, de groene LED knippert eenmaal per seconde.

Communicatiesysteem van helm 2 zichtbaar maken

OPMERKING

De beide stappen "Communicatiesysteem zichtbaar maken" en "Communicatiesysteem zoeken" hebben een begrenste tijdsduur van 60 seconden. Daarom moeten deze direct na elkaar worden uitgevoerd.

BMW Motorrad adviseert de procedure van de beide stappen van tevoren door te lezen. ◀

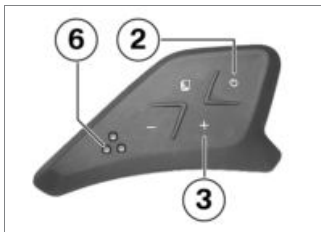

- Toets **2** en toets **3** van helm 2 gelijktijdig ingedrukt houden, totdat de knipperfrequentie van de groene LED **6** zich eenmaal heeft verhoogd (knipperen met een frequentie van 2 Hz).
- » Het communicatiesysteem van de eerste helm is nu gedurende maximaal 60 seconden voor andere Bluetooth-apparaten zichtbaar, de groene LED knippert tweemaal per seconde.

Communicatiesysteem van helm 2 zoeken

OPMERKING

De beide stappen "Communicatiesysteem zichtbaar maken" en "Communicatiesysteem zoeken" hebben een begrenste tijdsduur van 60 seconden. Daarom moeten deze direct na elkaar worden uitgevoerd.

BMW Motorrad adviseert de procedure van de beide stappen van tevoren door te lezen. ◀

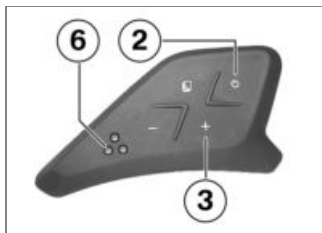

- Toets **2** en toets **3** van helm 1 gelijktijdig ingedrukt houden,

totdat de knipperfrequentie van de groene LED **6** zich tweemaal heeft verhoogd (knipperen met een frequentie van 4 Hz).

- » Het communicatiesysteem van helm 1 zoekt nu maximaal 15 seconden naar een andere zichtbare helm, de groene LED **6** knippert viermaal per seconde.

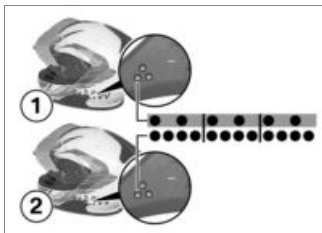

De groene LED van de zoekende helm **2** knippert twee zo snel als de groene LED van de zichtbare helm **1**.

- » Was de pairing succesvol, dan branden de groene LED's van

de beide helmen een seconde constant en wordt de spraakverbinding opgebouwd. Bovendien klinkt er een bevestigingstoon in beide helmen.

Communicatiesysteem in helm 1 uitschakelen

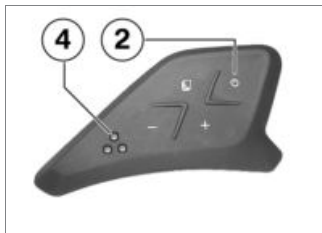

- Toets **2** bediend houden, tot een lage bevestigingstoon klinkt en de rode LED **4** begint te knipperen.
- » Het communicatiesysteem schakelt zichzelf uit, de rode LED knippert driemaal.

Communicatiesysteem in helm 2 uitschakelen

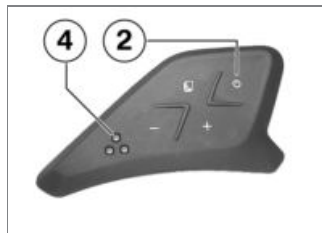

- Toets **2** bediend houden, tot een lage bevestigingstoon klinkt en de rode LED **4** begint te knipperen.
- » Het communicatiesysteem schakelt zichzelf uit, de rode LED knippert driemaal.

Pairing navigatiesysteem met communicatiesysteem in helm 1

OPMERKING

Indien het communicatiesysteem van de helm langere tijd geen signalen van het navigatiesysteem ontvangt, schakelt het communicatiesysteem de verbinding uit. ◀

- Communicatiesysteem in helm 1 inschakelen (▮▮▮▮ 103).
- Communicatiesysteem van helm 1 zichtbaar maken (▮▮▮▮ 103).
- Communicatiesysteem van helm 1 zoeken (▮▮▮▮ 104).
- Communicatiesysteem in helm 1 uitschakelen (▮▮▮▮ 102).

Communicatiesysteem in helm 1 inschakelen

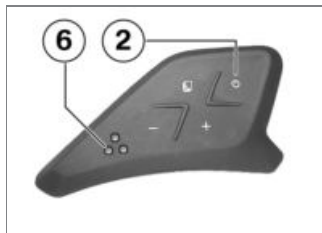

- Toets **2** bediend houden, tot een hoge bevestigingstoon klinkt en de groene LED **6** begint te knipperen.
 - » Het communicatiesysteem initialiseert zich, de groene LED knippert langzaam.
 - » Vervolgens bevindt het communicatiesysteem zich in de standby-functie, de groene LED knippert eenmaal per seconde.

Communicatiesysteem van helm 1 zichtbaar maken

OPMERKING

De beide stappen "Communicatiesysteem zichtbaar maken" en "Communicatiesysteem zoeken" hebben een begrensde tijdsduur van 60 seconden. Daarom moeten deze direct na elkaar worden uitgevoerd.

BMW Motorrad adviseert de procedure van de beide stappen van tevoren door te lezen. ◀

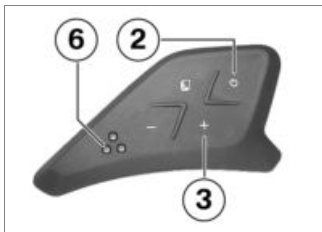

- Toets **2** en toets **3** van helm 1 gelijktijdig ingedrukt houden, totdat de knipperfrequentie van de groene LED **6** zich eenmaal heeft verhoogd (knipperen met een frequentie van 2 Hz).
- » Het communicatiesysteem van de eerste helm is nu gedurende maximaal 60 seconden voor andere Bluetooth-apparaten zichtbaar, de groene LED knippert tweemaal per seconde.

Communicatiesysteem van helm 1 zoeken



OPMERKING

De beide stappen "Communicatiesysteem zichtbaar maken" en "Communicatiesysteem zoeken" hebben een begrenste tijdsduur van 60 seconden. Daarom moeten deze direct na elkaar worden uitgevoerd.

BMW Motorrad adviseert de procedure van de beide stappen van tevoren door te lezen. ◀

- Navigatiesysteem inschakelen.
- In het menu "Extra's" - "Instellingen" - "Bluetooth" de optie "Geactiveerd" selecteren.
- In het menu "Audio" de optie "Toevoegen" selecteren en met "OK" bevestigen.
- » Het navigatiesysteem zoekt gedurende 60 seconden naar een

zichtbaar communicatiesysteem.

- » Het navigatiesysteem geeft een lijst met gevonden (eventueel ook opgeslagen) Bluetooth-apparaten weer.
- » Het communicatiesysteem wordt als headset met de aanduiding `BMW_HELMET_II_XXXX` weergegeven, waarbij "XXXX" voor het identificatienummer staat.
- Communicatiesysteem selecteren en met "OK" bevestigen.
- » Het navigatiesysteem bevestigt de succesvolle verbinding met de helm.

Communicatiesysteem in helm 1 uitschakelen

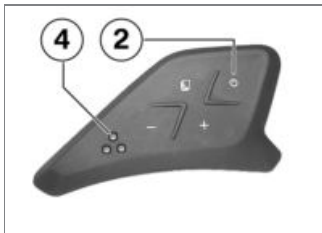

- Toets **2** bediend houden, tot een lage bevestigingstoon klinkt en de rode LED **4** begint te knipperen.
- » Het communicatiesysteem schakelt zichzelf uit, de rode LED knippert driemaal.

Pairing navigatiesysteem met mobiele telefoon 1

- Mobiele telefoon 1 zichtbaar maken (➡ 105).
- Mobiele telefoon 1 zoeken (➡ 105).

- Navigatiesysteem uitschakelen (➡ 106).
- Mobiele telefoon 1 onzichtbaar maken (➡ 106).

Mobiele telefoon 1 zichtbaar maken

- Mobiele telefoon 1 inschakelen.
- Bluetooth-functies in mobiele telefoon 1 inschakelen.
- Mobiele telefoon 1 zichtbaar maken voor andere Bluetooth-apparaten.

Mobiele telefoon 1 zoeken

- In het menu "Extra's" - "Instellingen" - "Bluetooth" de optie "Geactiveerd" selecteren.
- In het menu "Telefoon" de optie "Toevoegen" selecteren en met "OK" bevestigen.
- » Het navigatiesysteem zoekt gedurende 60 seconden naar een zichtbare mobiele telefoon.

- » Het navigatiesysteem toont een lijst met gevonden Bluetooth-apparaten.
- » De Bluetooth-Passkey van de mobiele telefoon is opgeslagen in de mobiele telefoon.
- Mobiele telefoon 1 selecteren en met "OK" bevestigen.
- » Op het inspectievenster van de Navigator verschijnt "Verbindingspoging met Bluetooth-apparaat. Bluetooth-identificatiecode: 1234".
- Na een verzoek in het display van de mobiele telefoon, de identificatie "1234" voor het navigatiesysteem invoeren.
- » Pairing wordt bevestigd door de mobiele telefoon.
- Afhankelijk van de mobiele telefoon moet daarnaast een automatisch verbindingsoopbouw worden bevestigd of een alge-

mene afsluitende bevestiging worden uitgevoerd.

Navigatiesysteem uitschakelen

- Navigatiesysteem uitschakelen.

Mobiele telefoon 1 onzichtbaar maken

- Zichtbaarheid van mobiele telefoon 1 voor andere Bluetooth-apparaten uitschakelen.

Pairing communicatiesysteem in helm 2 met mobiele telefoon 2

- Communicatiesysteem in helm 2 inschakelen (▮▮▮▮ 106).
- Mobiele telefoon 2 inschakelen (▮▮▮▮ 106).
- Communicatiesysteem van helm 2 zichtbaar maken (▮▮▮▮ 106).

- Communicatiesysteem van helm 2 zoeken (▮▮▮▮ 107).
- Communicatiesysteem in helm 2 uitschakelen (▮▮▮▮ 108).
- Systemen inschakelen (▮▮▮▮ 108).
- Verbinding opnieuw opbouwen (▮▮▮▮ 108).

Communicatiesysteem in helm 2 inschakelen

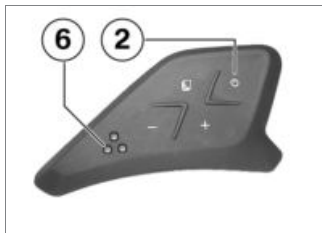

- Toets **2** bediend houden, tot een hoge bevestigingstoon klinkt en de groene LED **6** begint te knippen.

- » Het communicatiesysteem initialiseert zich, de groene LED knippert langzaam.
- » Vervolgens bevindt het communicatiesysteem zich in de standby-functie, de groene LED knippert eenmaal per seconde.

Mobiele telefoon 2 inschakelen

- Mobiele telefoon 2 inschakelen.
- Bluetooth-functies in mobiele telefoon 2 inschakelen.

Communicatiesysteem van helm 2 zichtbaar maken



OPMERKING

De beide stappen "Communicatiesysteem zichtbaar maken" en "Communicatiesysteem zoeken" hebben een begrensd tijdsduur van 60 seconden. Daarom moe-

ten deze direct na elkaar worden uitgevoerd.

BMW Motorrad adviseert de procedure van de beide stappen van tevoren door te lezen. ◀

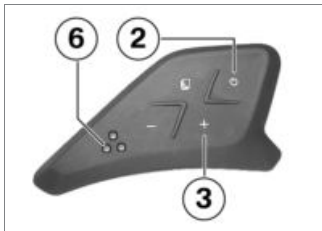

- Toets **2** en toets **3** van helm 2 gelijktijdig ingedrukt houden, totdat de knipperfrequentie van de groene LED **6** zich eenmaal heeft verhoogd (knipperen met een frequentie van 2 Hz).
- » Het communicatiesysteem van de eerste helm is nu gedurende maximaal 60 seconden voor andere Bluetooth-apparaten zichtbaar, de groene

LED knippert tweemaal per seconde.

Communicatiesysteem van helm 2 zoeken



OPMERKING

De beide stappen "Communicatiesysteem zichtbaar maken" en "Communicatiesysteem zoeken" hebben een begrenste tijdsduur van 60 seconden. Daarom moeten deze direct na elkaar worden uitgevoerd.

BMW Motorrad adviseert de procedure van de beide stappen van tevoren door te lezen. ◀

- Mobiele telefoon 2 laten zoeken naar Bluetooth-apparaten.
- » Mobiele telefoon 2 geeft een lijst met gevonden (eventueel ook opgeslagen) Bluetooth-apparaten weer.
- » Het communicatiesysteem wordt als headset

met de aanduiding `BMW_HELMET_II_xxxx` weergegeven, waarbij "xxxx" voor het identificatienummer staat.

- Communicatiesysteem van helm 2 selecteren.
- Na een verzoek in het display van de mobiele telefoon, de identificatie "0000" voor de helm invoeren.
- » Pairing wordt bevestigd door de mobiele telefoon.
- Afhankelijk van de mobiele telefoon moet daarnaast een automatisch verbindingsoopbouw worden bevestigd of een algemene afsluitende bevestiging worden uitgevoerd.

Communicatiesysteem in helm 2 uitschakelen

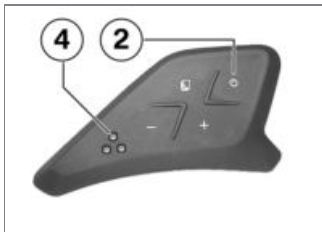

- Toets **2** bediend houden, tot een lage bevestigingstoon klinkt en de rode LED **4** begint te knipperen.
- » Het communicatiesysteem schakelt zichzelf uit, de rode LED knippert driemaal.

Systemen inschakelen

- Alle betrokken systemen inschakelen.
- » De systemen herkennen elkaar, er zijn geen verdere stappen noodzakelijk.

Verbinding opnieuw opbouwen

Voorwaarde

Was de pairing van het audiosysteem met het communicatiesysteem succesvol, maar werd geen verbinding opgebouwd:



- Tweemaal snel na elkaar de **ON**-toets indrukken, zodat de systemen weer worden verbonden.

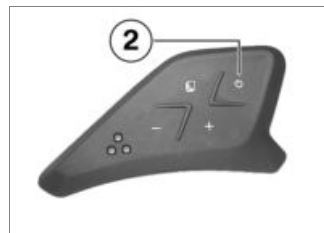

- Als alternatief voor de verbindingsofbouw met het audiosysteem kan toets **2** van het communicatiesysteem tweemaal achter elkaar worden ingedrukt, zodat de systemen weer worden verbonden.

Technische gegevens

Radio	110
MP3	110
Bluetooth	111
Externe audioapparaten	111
Luidspreker	111

Radio

Golflengtebereiken	FM, LG en MG, afhankelijk van het land evt. FM en AM
Frequentiebereiken	
FM	87,5...108,0 MHz
LG	153...279 MHz, afhankelijk van het land evt. niet beschikbaar
MG	531...1602 MHz
Zendergeheugen	Voor ieder golflengtebereik twaalf systeemgeheugen en twaalf persoonlijke geheugen

MP3

MP3-standaard	MPEG1 Layer 3
Aftastfrequentie	32 / 44,1 / 48 kHz
Bitrates	32, 40, 48, 56, 64, 80, 96, 112, 128, 160, 192, 224, 256, 320 kbit/s

Bluetooth

Frequentiebereik	0,02...20 kHz
Ondersteunde standaarden	1.2 en 2.0
Profielen	A2DP, SPP

Externe audioapparaten

Stekker	3,5 mm, Klinkstekker
Ingangssignaalbereik	0...1 V, effectief

Luidspreker

Wisselstroomweerstand	4 Ω
Uitgaand vermogen	15 W, RMS, per luidsprekerunit
Frequentiebereik	0,02...20 kHz

Bijlage

Certificeringen 114

Certifications

Česky

Alpine Electronics Inc. tímto prohlašuje, že tento PF240009 je ve shodě se základními požadavky a dalšími příslušnými ustanoveními směrnice 1999/5/ES.

Dansk

Undertegnede Alpine Electronics Inc. erklærer herved, at følgende udstyr PF240009 overholder de væsentlige krav og øvrige relevante krav i direktiv 1999/5/EF.

Deutsch

Hiermit erklärt Alpine Electronics Inc., dass sich das Gerät PF240009 in Übereinstimmung mit den grundlegenden Anforderungen und den übrigen einschlägigen Bestimmungen der Richtlinie 1999/5/EG befindet.

Eesti

Käesolevaga kinnitab Alpine Electronics Inc. seadme PF240009 vastavust direktiivi 1999/5/EÜ põhinõuetele ja nimetatud direktiivist tulenevatele teistele asjakohastele sätetele.

English

Hereby, Alpine Electronics Inc., declares that this PF240009 is in compliance with the essential requirements and other relevant provisions of Directive 1999/5/EC.

Español

Por medio de la presente Alpine Electronics Inc. declara que el PF240009 cumple con los requisitos esenciales y cualesquiera otras disposiciones aplicables o exigibles de la Directiva 1999/5/CE.

Ελληνική

ΜΕ ΤΗΝ ΠΑΡΟΥΣΑ Alpine Electronics Inc. ΔΗΛΩΝΕΙ ΟΤΙ PF240009 ΣΥΜΜΟΡΦΩΝΕΤΑΙ ΠΡΟΣ ΤΙΣ ΟΥΣΙΩΔΕΙΣ ΑΠΑΙΤΗΣΕΙΣ ΚΑΙ ΤΙΣ ΛΟΙΠΕΣ ΣΧΕΤΙΚΕΣ ΔΙΑΤΑΞΕΙΣ ΤΗΣ ΟΔΗΓΙΑΣ 1999/5/ΕΚ.

Français

Par la présente Alpine Electronics Inc. déclare que l'appareil PF240009 est conforme aux exigences essentielles et aux autres dispositions pertinentes de la directive 1999/5/CE.

Certifications

Italiano

Con la presente Alpine Electronics Inc. dichiara che questo PF240009 è conforme ai requisiti essenziali ed alle altre disposizioni pertinenti stabilite dalla direttiva 1999/5/CE.

Latviski

Ar šo Alpine Electronics Inc. deklarē, ka PF240009 atbilst Direktīvas 1999/5/EK būtiskajām prasībām un citiem ar to saistītajiem noteikumiem.

Lietuvių

Šiuo Alpine Electronics Inc. deklaruoja, kad šis PF240009 atitinka esminius reikalavimus ir kitas 1999/5/EB Direktyvos nuostatas.

Nederlands

Hierbij verklaart Alpine Electronics Inc. dat het toestel PF240009 in overeenstemming is met de essentiële eisen en de andere relevante bepalingen van richtlijn 1999/5/EG.

Malti

Hawnhekk, Alpine Electronics Inc., jiddikjara li dan PF240009 jikkonforma mal-ħtiġijiet essenzjali u ma provvedimenti oħrajn relevanti li hemm fid-Direttiva 1999/5/EC.

Magyar

Alulírott, Alpine Electronics Inc. nyilatkozom, hogy a PF240009 megfelel a vonatkozó alapvető követelményeknek és az 1999/5/EC irányelv egyéb előírásainak.

Polski

Niniejszym Alpine Electronics Inc. oświadcza, że PF240009 jest zgodny z zasadniczymi wymogami oraz pozostałymi stosownymi postanowieniami Dyrektywy 1999/5/EC.

Português

Alpine Electronics Inc. declara que este PF240009 está conforme com os requisitos essenciais e outras disposições da Directiva 1999/5/CE.

Slovensko

Alpine Electronics Inc. izjavlja, da je ta PF240009 v skladu z bistvenimi zahtevami in ostalimi relevantnimi določili direktive 1999/5/ES.

Slovensky

Alpine Electronics Inc. týmto vyhlasuje, že PF240009 spĺňa základné požiadavky a všetky príslušné ustanovenia Smernice 1999/5/ES.

Certifications

Suomi

Alpine Electronics Inc. vakuuttaa täten että PF240009 tyypinen laite on direktiivin 1999/5/EY oleellisten vaatimusten ja sitä koskevien direktiivin muiden ehtojen mukainen.

Svenska

Härmed intygar Alpine Electronics Inc. att denna PF240009 står i överensstämmelse med de väsentliga egenskapskrav och övriga relevanta bestämmelser som framgår av direktiv 1999/5/EG.

Íslenska

Hér með lýsir Alpine Electronics Inc. yfir því að PF240009 er í samræmi við grunnkröfur og aðrar kröfur, sem gerðar eru í tilskipun 1999/5/EC.

Norsk

Alpine Electronics Inc. erklærer herved at utstyret PF240009 er i samsvar med de grunnleggende krav og øvrige relevante krav i direktiv 1999/5/EF.

United Arab Emirates

Product name: MCR, Model name: K48/K52

USA, Canada

FCC WARNING

Changes or modifications not expressly approved by the party responsible for compliance could void the user's authority to operate the equipment.

NOTICE

This equipment complies with FCC/IC radiation exposure limits set forth for uncontrolled equipment and meets the FCC radio frequency (RF) Exposure Guidelines in Supplement C to OET65 and RSS-102 of the IC radio frequency (RF) Exposure rules. This equipment has very low levels of RF energy that it deemed to comply without maximum permissive exposure evaluation (MPE). But it is desirable that it should be installed and operated with at least 20cm and more between the radiator and person's body (excluding extremities: hands, wrists, feet and ankles).

TRA REGISTERED No: 0027793/10 DEALER No: 0014517/08
--

Certifications

Brazil

Product name: MCR, Model name: K48/K52



01078989267740403

Este equipamento opera em caráter secundário, isto é, não tem direito a proteção contra interferência prejudicial, mesmo de estações do mesmo tipo, e não pode causar interferência a sistemas operando em caráter primário.

Mexico

COFETEL RCPALPF10-0522

Product name: MCR, Model name: K48/K52

Este equipo opera a título secundario, consecuentemente, debe aceptar interferencias perjudiciales incluyendo equipos de la misma clase y puede no causar interferencias a sistemas operando a título primario.

Argentina

CNC-ID 16-8765

Malaysia

Placeholder for certification label:



Certifications

South Korea



인증번호: **N25-MRBE002A**

Name of applicant: Alpine Eletrronics Inc. Japan

Code of applicant: N25

Model name: MCR K48/K52

Produced by: Alpine Electronics Manufacturing Of Europe, Ltd. Vendel Park, Budai utca 1, H-2051 Biatorbagy, Hungary

Thailand

This telecommunication equipment conforms to technical standard NTC technical.

Singapore

Complies with IDA Standard DB105286

Taiwan

第十二條

經型式認證合格之低功率射頻電機，非經許可，公司、商號或使用者均不得擅自變更頻率、加大功率或變更原設計之特性及功能。

第十四條

低功率射頻電機之使用不得影響飛航安全及干擾合法通信；經發現有干擾現象時，應立即停用，並改善至無干擾時方得繼續使用。前項合法通信，指依電信法規定作業之無線電通信。低功率射頻電機須忍受合法通信或工業、科學及醫療用電波輻射性電機設備之干擾。

Certifications

Serbia



- 杂散发射(辐射)功率(对应载波 ± 2.5 倍信道带宽以外):
 - ≤ -36 dBm / 100 kHz (30 - 1000 MHz)
 - ≤ -33 dBm / 100 kHz (2.4 - 2.4835 GHz)
 - ≤ -40 dBm / 1 MHz (3.4 - 3.53 GHz)
 - ≤ -40 dBm / 1 MHz (5.725 - 5.85 GHz)
 - ≤ -30 dBm / 1 MHz (其它1 - 12.75 GHz)

China

第十三条

进口和生产厂商在其产品的说明书或使用手册中,应刊印下述有关内容:

1. 标明附件中所规定的技术指标和使用范围,说明所有控制、调整及开关等使用方法:

- 使用频率: 2.4 - 2.4835 GHz
- 等效全向辐射功率(EIRP): 天线增益 <10 dBi:
 ≤ 100 mW 或 ≤ 20 dBm
- 最大功率谱密度:
天线增益 <10 dBi时: ≤ 20 dBm / MHz(EIRP)
- 载频容限: 20 ppm
- 带外发射功率(在2.4-2.4835GHz频段以外)
 ≤ -80 dBm / Hz (EIRP)

2. 不得擅自更改发射频率、加大发射功率(包括额外加装射频功率放大器),不得擅自外接天线或改用其它发射天线;
3. 使用时不得对各种合法的无线电通信业务产生有害干扰;一旦发现有害干扰现象时,应立即停止使用,并采取措施消除干扰后方可继续使用;
4. 使用微功率无线电设备,必须忍受各种无线电业务的干扰或工业、科学及医疗应用设备的辐射干扰;
5. 不得在飞机和机场附近使用。

A

- Actualiteit, 7
- Afkortingen en symbolen, 6
- Audiosysteem
 - Audiobron selecteren, 22
 - inschakelen, 22
 - Plaats op de motorfiets, 10, 11, 12, 13, 14
 - Uitschakelen, 22

B

- Bedieningseenheid
 - Overzicht, 15
 - Plaats op de motorfiets, 10, 11, 12, 13, 14
- Bluetooth, 43
 - Extra functies, 47
 - Inschakelen, 44
 - Pairing, 45

C

- Communicatiesystemen, 44
 - Extra functies, 47

E

- Externe audio-apparatuur
 - aansluiten, 18, 19, 20, 36
 - Aansluiten, 18, 19, 20, 36
 - Bedienen, 39
 - Geheugen, 38
 - iPod, 39
 - MP3-speler, 39
 - USB-stick, 38
 - willekeurige weergavevolg-
orde, 41

I

- iPod, 39
 - Aansluiten, 36

K

- Klankinstelling, 25

L

- Luidsprekers
 - Samenhang met Bluetooth, 23
 - Uitschakelen, 25

M

- MP3-speler, 39
 - Aansluiten, 36
 - Volume instellen, 26
- Multifunctioneel display, 10, 11, 12, 13, 14
 - Overzicht, 17

O

- Opbergvak, 18, 20

P

- Pairing, 45

R

- Radio
 - Opgeslagen zenders
oproepen, 30
 - Radioband selecteren, 28
 - Zender zoeken en opslaan, 28
- Radio Data System RDS, 32
- Regionale programma's, 33

S

Stuur-bedieningseenheid

Overzicht, 16

Plaats op de motorfiets, 10, 11,
12, 13, 14

Systeeminstellingen, 31

T

Technische gegevens, 110

Normen, 6

U

USB-stick, 38, 39, 41

Aansluiten, 36

V

Verkeersinformatie, 32

Afbreken, 24

Volume instellen, 24

Volume

Aan snelheid aanpassen, 25

Instellen, 23

Mute-functie, 24

Afhankelijk van de uitvoering en de accessoires van uw product van BMW Motorrad, maar ook bij speciale uitvoeringen voor bepaalde landen, kunnen afwijkingen t.a.v. afbeeldingen en teksten optreden. Hieruit kunnen geen aanspraken worden afgeleid.

De opgegeven maten, gewichten en verbruiks- en prestatieopgaven kunnen binnen de gebruikelijke toleranties in geringe mate afwijken.

Wijzigingen in constructie, uitrusting en accessoires voorbehouden.

Vergissingen voorbehouden.

© 2018 Bayerische Motoren Werke Aktiengesellschaft
80788 München, Duitsland
Reproductie, ook gedeeltelijk, is enkel toegestaan na schriftelijke goedkeuring van BMW Motorrad, Aftersales.

Originele handleiding, gedrukt in Duitsland.

Meer informatie over het onderwerp uitrusting vindt u op:
bmw-motorrad.com/equipment

Bestelnr.: 01 40 9 898 886
04.2018, 5e oplage, 06

