



BMW Motorrad

PRODUCTINFORMATIE 2019.

BMW F 850 GS ADVENTURE.

MAKE LIFE A RIDE.

OVERZICHT.

De BMW F 850 GS Adventure is een reis-enduro voor echte wereldreizigers die zich op lange ritten net zo thuis voelen als op het terrein. Voor iedereen die dagelijks nieuwe doelen wil ontdekken en toch maar één doel kent: avontuur. Het opvallende offroad-design verraadt al waar de reis heengaat: overal. De krachtige paralleltwin-motor heeft genoeg reserves om iedere offroad-uitdaging te trotseren, hoe ver weg ook. Met een tankvolume van 23 liter kan de motor afstanden afleggen waar anderen zich alleen maar over kunnen verbazen. Daarbij verbruikt de motor slechts 4,1 liter per 100 km. Met de elektronische besturing Ride-by-Wire wordt de gasaanname precies gedoseerd. ABS en ASC zitten standaard aan boord en zijn voor de rijmodi Rain en Road perfect afgestemd op de toestand van de rijbaan. Optioneel zorgen de extra rijmodi Pro en Dynamic ESA op het terrein en op de weg voor meer veiligheid en rijplezier. Daarbij komt een overtuigend reiscomfort op de weg, bijvoorbeeld door de hoge instelbare kuipruit en de standaard comfort-buddyseat. En op het terrein overtuigt het hoge stuur net zozeer als het instelbare schakel- en voetrempeedaal tijdens het staand rijden. Een uitgebreide veiligheidsuitrusting met handbescherming, motorbeschermbegel en enduro-voetsteunen is uiteraard inbegrepen. Zo is de veelzijdige reis-enduro op iedere uitdaging voorbereid – en biedt deze uitgebreide accessoires zoals aluminium bagagesystemen.

KLEUREN _____ 4–5

STANDAARDUITRUSTING _____ 6–7

SPECIALE UITRUSTING _____ 8–9

ORIGINELE BMW MOTORRAD ACCESSOIRES _____ 10–23

RIJDEURSUITRUSTING _____ 24

BMW MOTORRAD SERVICE _____ 26–27



De verstralers zijn geschikt als mistlampen en mogen alleen onder slechte weersomstandigheden worden gebruikt. De nationale regelgeving dient nageleefd te worden.

KLEUREN.



BMW F 850 GS Adventure Rallye:
Lakkleur Lupin blue metallic N86 / buddyseat zwart/grijs

BMW F 850 GS Adventure Exclusive:
Lakkleur Granite grey metallic N2K / buddyseat zwart/grijs

BMW F 850 GS Adventure:
Lakkleur Icegrey uni N2H / buddyseat zwart/grijs



STANDAARDUITRUSTING.



BMW F 850 GS Adventure

Bestelnummer 0K01

Motor/aandrijving

- Vloeistofgekoelde 2-cilinder 4-takt motor, 4 door sleeptuimelaars bediende kleppen per cilinder, 2 bovenliggende nokkenassen, dry-sump smering
- Cilinderinhoud: 853 ccm
- Vermogen: 70 kW (95 pk) bij 8.250 t/min (SA-nr. 800 'Vermogensreductie': 35 kW (48 pk) bij 6.500 t/min; SA-nr. 639 'RON 91': 66 kW (90 pk) bij 8.000 t/min)
- Koppel: 92 Nm bij 6.250 t/min (SA-nr. 800 'Vermogensreductie': 63 Nm bij 4.500 t/min; SA-nr. 639 'RON 91': 86 Nm bij 6.250 t/min)
- Digitaal motormanagement BMS-M
- E-Gas (Ride-by-Wire), elektronische gashendel
- Geregelde 3-wegkatalysator
- Compleet uitlaatsysteem van RVS
- Klawwengeschakelde 6-versnellingsbak, in motorblok geïntegreerd
- Kettingaandrijving via eindloze O-ringketting met schokdemping in de achterwielnaaf
- Mechanisch bediende meervoudige natte plaatkoppeling (anti-hop)
- Voldoet aan Euro 4-emissionorm

• Lengte:	2.300 mm
• Hoogte zonder spiegels / breedte (incl. spiegels):	1.437 mm / (939 mm)
• Wielbasis:	1.593 mm
• Rijklaargewicht met volle tank: <p>Volgens EU-richtlijn 168/2013, d.w.z. met alle vloeistoffen en smeermiddelen en de bruikbare tankinhoud voor minstens 90% gevuld.</p>	244 kg
• Max. toelaatbaar totaalgewicht:	455 kg
• Max. belading bij standaarduitrusting:	211 kg
• Tankinhoud (waarvan reserve):	23 l (ca. 3,5 l)

Prestaties/verbruik

- Topsnelheid: 197 km/h
- Verbruik per 100 km conform WMTC (worldwide-harmonized motorcycle testcycle): 4,1 l
- CO₂-uitstoot conform WMTC: 98 g/km
- Brandstof: Super loodvrij, RON 95; RON 91 als optie (SA-nr. 639) mogelijk

Rijwielgedeelte

- BMW Motorrad ABS (uitschakelbaar)
- ASC (Automatic Stability Control), uitschakelbaar
- Upside-down-vork met hydraulische stuurdemping voor (Ø 43 mm, veerweg standaard onderstel: 230 mm)
- Tweezijdige swingarm van aluminium achter (veerweg standaard onderstel: 215 mm)
 - direct scharnierend verbonden centraal veerbeen met WAD (wegafhankelijke demping)
 - voorspanning hydraulisch instelbaar
 - uitgaande demping instelbaar
- Zwevende dubbele remschijf vóór (Ø 305 mm), zwevende remklauwen met dubbele zuigers
- Enkele remschijf achter (Ø 265 mm), zwevende 1-zuiger remklauw
- Hoog aluminium stuur, konisch
- Kruispaakwielen, zwart glanzende velgringen (banden: voor 90/90 21, achter 150/70 R 17)
- Zijstandaard met startonderbreking

Elektrische installatie

- Instrumentencombi met boordcomputer Pro: multifunctioneel display, toerenteller en controlelampjes voor overzichtelijke weergave van alle relevante voertuigdata en rijstatistieken zoals het aantal afgelegde kilometers, gemiddelde snelheden en verbruik, motor- en buiten-temperatuur met gladheidswaarschuwing onder 3°C, nog te rijden afstand vanaf start gebruik reservetank, huidige tijd, servicedatum en aantal kilometers tot volgende servicebeurt; informatie voor de beschikbare rijmodi etc.
- 12V-aansluiting
- Elektronische wegrijbeveiliging (EWS)
- Diagnose-aansluiting
- Alarmpnipperlichten
- Comfortknipperlicht wit en LED-achterlicht met dynamisch remlicht
- LED-koplamp (dimlicht en grootlicht)

Uitrusting

- 2 rijmodi Rain en Road; ABS en ASC (Automatic Stability Control) aangepast aan ingestelde rijmodus
- Grote toerkuipruit, in hoogte verstelbaar
- RVS bagagerek
- Eéndelige comfort-buddyseat (zithoogte: 875 mm / binnenbeencurve: 1.950 mm)
- Handgrepen en demontabele voetsteunen voor de duopassagier
- Eén-sleutelsysteem voor alle sloten
- Handrem- en koppelingshendel evenals voetrem- en schakelpedaal instelbaar

Bijzonderheden

- Handprotectoren
- Kunststof motorbeschermplaat
- Motorbeschermbuigel
- Bredere enduro-voetsteunen
- Grote stalen front-tank, 23 l

Kleuren

- BMW F 850 GS Adventure Rallye:** Lakkleur Lupin blue metallic N86 / buddyseat zwart/grijs Alleen mogelijk i.c.m. stijlvariant BMW F 850 GS Adventure Rallye tegen een meerprijs van € 360,00.
- BMW F 850 GS Adventure Exclusive:** Lakkleur Granite grey metallic N2K / buddyseat zwart/grijs Alleen mogelijk i.c.m. stijlvariant BMW F 850 GS Adventure Exclusive tegen een meerprijs van € 360,00.
- BMW F 850 GS Adventure:** Lakkleur Icegrey uni N2H / buddyseat zwart/grijs

Prijs: vanaf € 15.384,00*

* Adviesprijs af fabriek zonder kosten rijklaar maken, incl. 21% btw.

Afbeeldingen kunnen fabrieksopties bevatten.



FABRIEKSOPTIES.



Uitrustingspakketten optioneel tegen meerprijs*		EURO
Comfort pakket	SA-nr. 230	€ 905,00
Niet mogelijk i.c.m. SA-nr. 499 'Verlagingset'.		
• Keyless Ride (toegang zonder sleutel)	SA-nr. 193	
• Verwarmbare handvatten	SA-nr. 519	
• Bandenspanningscontrole (RDC)	SA-nr. 530	
• Middenstandaard	SA-nr. 636	
Touring pakket (i.c.m. Dynamic ESA (Electronic Suspension Adjustment))	SA-nr. 233	€ 1.135,00
Touring pakket (i.c.m. met verlagingset)	SA-nr. 233	€ 890,00
• Cruise control	SA-nr. 538	
• Kofferdrager voor aluminium koffer en	SA-nr. 680	
• Dynamic ESA (Electronic Suspension Adjustment) of alternatief	SA-nr. 191	
• Verlagingset (zithoogte: 815 mm / binnenbeencurve: 1.830 mm)	SA-nr. 499	

Dynamic pakket	SA-nr. 235	€ 865,00
• Rijmodi Pro incl. ABS Pro en DTC (zie detailinformatie)	SA-nr. 224	
• Schakelassistent Pro	SA-nr. 222	

Licht pakket	SA-nr. 56A	€ 719,00
• LED-koplamp (designoptie met LED-lichtgeleider)	SA-nr. 192	
• LED-dagrijverlichting	SA-nr. 202	
• LED-verstralers	SA-nr. 562	
• Witte LED-knipperlichten	SA-nr. 590	

* Adviesprijzen af fabriek, incl. 21% btw. Prijzen gelden per stuk en alleen voor montage in de fabriek.



Uitvoeringen optioneel tegen meerprijs*		EURO
BMW F 850 GS Adventure Exclusive	SA-nr. 452	€ 360,00
• Exclusieve kleurstelling in Granite grey metallic N2K / buddyseat zwart/grijs		
• Design in Marsred metallic / wit-aluminium metallic mat / Blackstorm metallic		
• Goud-geanodiseerde upside-down-telescoopvork-stijgbuizen		
• Kruisspaakwielen met goud-geanodiseerde velgringen		
BMW F 850 GS Adventure Rallye	SA-nr. 453	€ 360,00
• Exclusieve kleurstelling in Lupin blue metallic N86 / buddyseat zwart/grijs		
• Design in Racingred uni / Lightwhite uni / Blackstorm metallic		
• Goud-geanodiseerde upside-down-telescoopvork-stijgbuizen		
• Kruisspaakwielen met goud-geanodiseerde velgringen		
• Sport-windscherm		
• Rallye-buddyseat zwart/grijs (zithoogte: 890 mm / binnenbeencurve: 1.980 mm) Alternatief SA-nr. 774 "buddyseat laag", SA-nr. 499 "verlagingset" of SA-nr. 755 "duo-buddyseat zwart" mogelijk)		

Detailinformatie rijmodi Pro incl. ABS Pro en DTC		
Rijmodi Rain en Road zijn standaard. De optie rijmodi Pro omvat de extra rijstanden Dynamic en Enduro. Via een codeerstekker verandert de stand Enduro in Enduro Pro De regelsystemen van de motorfiets zijn dan geoptimaliseerd voor sportief offroad-gebruik met noppenbanden en de settings voor gasaanname, DTC en ABS Pro kunnen veelzijdig geconfigureerd worden.		

Fabriksopties optioneel tegen meerprijs*		
• Rijmodi Pro incl. ABS Pro en DTC (Zie detailinformatie Rijmodi Pro)	SA-nr. 224	€ 484,00
• Schakelassistent Pro	SA-nr. 222	€ 510,00
• Dynamic ESA (Electronic Suspension Adjustment) Niet mogelijk i.c.m. SA-nr. 499 'Verlagingset'.	SA-nr. 191	€ 536,00
• Bandenspanningscontrole (RDC)	SA-nr. 530	€ 266,00
• Cruise control	SA-nr. 538	€ 401,00
• HP sportuitlaat	SA-nr. 19A	€ 820,00
• Verlagingset (zithoogte: 815 mm / binnenbeencurve: 1.830 mm) Omvat uitsluitend SA-nr. 774 'Lage buddyseat'. Niet i.c.m. SA-nr. 191 'Dynamic ESA (Electronic Suspension Adjustment)' of SA-nr. 636 'middenstandaard'.	SA-nr. 499	€ 236,00
• Kofferdrager voor aluminium koffer	SA-nr. 680	€ 348,00
• Middenstandaard Niet mogelijk i.c.m. SA-nr. 499 'Verlagingset'.	SA-nr. 636	€ 166,00
• Verwarmbare handvatten	SA-nr. 519	€ 254,00
• LED-koplamp (designoptie met LED-lichtgeleider, inclusief de functie 'dagrijverlichting')	SA-nr. 192	€ 260,00
• LED-verstralers	SA-nr. 562	€ 419,00
• Witte LED-knipperlichten	SA-nr. 590	€ 123,00
• Keyless Ride (toegang zonder sleutel)	SA-nr. 193	€ 319,00
• Diefstalalarmsysteem	SA-nr. 603	€ 266,00
• Navigatievoorbereiding	SA-nr. 272	€ 236,00
• Connectivity met 6,5" TFT-display ¹ Multifunctionele instrumentencombi met 6,5-inch full colour TFT-display en media- en telefoonfuncties. Uitgebreidere informatie en basisnavigatie via BMW Motorrad Connected App.	SA-nr. 6AB	€ 714,00
• eCall (Intelligent Emergency Call) ² De eCall-optie biedt extra veiligheid. Systeem is vast ingebouwd in het stuur en zet bij een noodgeval automatisch en zelfstandig de reddingsoperatie in gang.	SA-nr. 6AC	€ 367,00

Fabriksopties zonder meerprijs		
• Vermogensreductie 35 kW (48 pk)	SA-nr. 800	
• Offroad banden	SA-nr. 633	
• Duo-buddyseat zwart (zithoogte: 860 mm / binnenbeencurve: 1.910 mm)	SA-nr. 755	
• Lage buddyseat zwart/grijs (zithoogte: 835 mm / binnenbeencurve: 1.870 mm) Inbegrepen in verlagingset, SA-nr. 499.	SA-nr. 774	
• RON 91	SA-nr. 639	

Fabriksopties optioneel tegen meerprijs*		
• Rijmodi Pro incl. ABS Pro en DTC (Zie detailinformatie Rijmodi Pro)	SA-nr. 224	€ 484,00
• Schakelassistent Pro	SA-nr. 222	€ 510,00
• Dynamic ESA (Electronic Suspension Adjustment) Niet mogelijk i.c.m. SA-nr. 499 'Verlagingset'.	SA-nr. 191	€ 536,00
• Bandenspanningscontrole (RDC)	SA-nr. 530	€ 266,00
• Cruise control	SA-nr. 538	€ 401,00
• HP sportuitlaat	SA-nr. 19A	€ 820,00
• Verlagingset (zithoogte: 815 mm / binnenbeencurve: 1.830 mm) Omvat uitsluitend SA-nr. 774 'Lage buddyseat'. Niet i.c.m. SA-nr. 191 'Dynamic ESA (Electronic Suspension Adjustment)' of SA-nr. 636 'middenstandaard'.	SA-nr. 499	€ 236,00
• Kofferdrager voor aluminium koffer	SA-nr. 680	€ 348,00
• Middenstandaard Niet mogelijk i.c.m. SA-nr. 499 'Verlagingset'.	SA-nr. 636	€ 166,00
• Verwarmbare handvatten	SA-nr. 519	€ 254,00
• LED-koplamp (designoptie met LED-lichtgeleider, inclusief de functie 'dagrijverlichting')	SA-nr. 192	€ 260,00
• LED-verstralers	SA-nr. 562	€ 419,00
• Witte LED-knipperlichten	SA-nr. 590	€ 123,00
• Keyless Ride (toegang zonder sleutel)	SA-nr. 193	€ 319,00
• Diefstalalarmsysteem	SA-nr. 603	€ 266,00
• Navigatievoorbereiding	SA-nr. 272	€ 236,00
• Connectivity met 6,5" TFT-display ¹ Multifunctionele instrumentencombi met 6,5-inch full colour TFT-display en media- en telefoonfuncties. Uitgebreidere informatie en basisnavigatie via BMW Motorrad Connected App.	SA-nr. 6AB	€ 714,00
• eCall (Intelligent Emergency Call) ² De eCall-optie biedt extra veiligheid. Systeem is vast ingebouwd in het stuur en zet bij een noodgeval automatisch en zelfstandig de reddingsoperatie in gang.	SA-nr. 6AC	€ 367,00

Vermogensreductie, buddyseatvarianten, schakelassistent Pro, HP sportuitlaat, kofferdrager, middenstandaard, handvatverwarming, LED-richtingaanwijzers wit, diefstalalarmsysteem, voorbereiding voor navigatietoestel en handbescherming kunnen ook achteraf als Originele BMW Motorrad Accessoires worden gemonteerd.

^[1] Helm met BMW Motorrad communicatiesysteem en smartphone nodig (apart verkrijgbaar). Er zijn eventueel kosten aan verbonden in verband met je mobiele data-abonnement. Meer informatie over data- en roamingtarieven ontvang je via je mobiele provider. Telefonie (HFP), Mediaplayer (A2DP en AVRCP) en navigatie (SPPiAP) worden ondersteund door de nieuwste smartphones. De BMW Motorrad Connected App werkt op Apple iOS- of Android-apparaten met actuele besturingssysteemsoftware. Type en omvang van de navigatie is afhankelijk van zowel de technische omgeving als het apparaat van de gebruiker. Navigatie blijft als onderdeel

^[2] van de BMW Motorrad Connected App bruikbaar tot 3 jaar na het eerste verstrekte kentekenbewijs, zolang BMW Motorrad kaartgegevens en navigatiediensten van derden ontvangt. Meer informatie op www.bmw-motorrad.nl/connectivity.

^[3] Voor het gebruik van eCall, de intelligente noodoproep, zijn de identificatie en de lokalisering van het voertuig nodig en moet de voor de hulp vereiste informatie worden doorgegeven aan de verantwoordelijke centrale. Snelheidsgegevens worden niet doorgegeven. Nadere aanwijzingen op brmw-motorrad.nl/ecall.



ORIGINELE BMW MOTORRAD ACCESSOIRES.

HP PARTS.

EURO*

HP sportuitlaat

De high-end uitlaat met metalen buitenzijde levert een indrukwekkend, vol geluid en is optisch en akoestisch een duidelijke getuigenis van de racesport. Door de lichte bouwwijze van het hoogwaardige slip-on-model wordt 2,3 kg aan gewicht uitgespaard in vergelijking tot het standaard model. Zo worden de verbindingbuis en het binnenwerk van edelstaal omgeven door een complex gevormde buitenzijde van titanium. Daarnaast is de uitgang voorzien van een ultralichte afsluitklep van carbon, die ook gewicht bespaart en voor een nog sportievere look zorgt. Dit dynamische uiterlijk wordt perfect afgerond door het op de zijkant gelaserde Akrapovič-logo en een HP-opschrift. HP sportuitlaat tevens als speciale uitrusting verkrijgbaar.

Montage en/of vrijerschakeling bij voorkeur door een BMW Motorrad dealer laten uitvoeren.

- 1 • HP sportuitlaat **€ 970,00**
- HP sportuitlaat zwart (geen afbeelding) **€ 1.040,00**

2 HP handrem- en HP koppelingshendel

De HP handhendels van grijs geëloxeerd aluminium benadrukken de sportiviteit van de motorfiets. De HP remhendel is in vijf, en de HP koppelingshendel in drie standen ergonomisch aan te passen aan de handbreedte.

Montage en/of vrijerschakeling bij voorkeur door de BMW Motorrad dealer.

- HP remhendel, omklapbaar **€ 169,00**
- HP koppelingshendel **€ 105,00**

BAGAGEPROGRAMMA.

Aluminium koffers

De perfecte oplossing voor liefhebbers van toeren die hoge eisen aan zichzelf en hun materiaal stellen: De aluminium koffers bieden een opbergruimte van in totaal 80 liter. De robuuste transportuitrusting is stof- en waterdicht. Veel praktische details overtuigen ook onder extreme omstandigheden. Kofferdrager tevens als speciale uitrusting verkrijgbaar.

Montage en/of vrijerschakeling bij voorkeur door de BMW Motorrad dealer. Alleen i.c.m. kofferdrager voor aluminium koffers.

- 3 • Aluminium koffers (44 l links, 36 l rechts) **€ 806,00**
- 4 • Aluminium koffers zwart (44 l links, 36 l rechts) **€ 938,00**
- 5 • Kofferdrager voor aluminium koffers (links en rechts) **€ 335,00**
- (+) Bevestigingsmateriaal **€ 171,00**

Bij gebruik van aluminium koffers kan de zwarte coating tegen de contactpunten aan wrijven.

Gedetailleerde informatie via de BMW Motorrad dealer of online op bmw-motorrad.nl.

BAGAGEPROGRAMMA.

EURO*

Aluminium topkoffer en rugkussen

De perfecte oplossing voor liefhebbers van toeren die hoge eisen aan zichzelf en hun materiaal stellen: De aluminium topkoffer biedt met een inhoud van 32 liter voldoende ruimte voor een BMW Motorrad helm. De robuuste box is stof- en waterdicht, praktische details overtuigen ook onder extreme omstandigheden.

Het comfortabele rugkussen voor de aluminium topkoffer biedt de duopassagier meer comfort, zowel op korte als op lange tochten.

- 6 • Aluminium topkoffer, 32 l **€ 409,00**
- 4 • Aluminium topkoffer zwart, 32 l **€ 479,00**
- 7 • Rugkussen voor aluminium topkoffer **€ 74,00**

8 Binnentassen voor aluminium koffers en topkoffer

De waterdichte binnentassen voor het aluminium bagagesysteem scheppen orde in de bagage en vergemakkelijken het in- en uitladen.

- Binnentas voor aluminium koffer links **€ 100,00**
- Binnentas voor aluminium koffer rechts **€ 100,00**
- Binnentas voor aluminium topkoffer **€ 100,00**

9 Draaggrepen voor aluminium koffersysteem

De praktische draaggrepen voor aluminium (top)koffers vereenvoudigen het dragen van de bagage van en naar de motorfiets.

- Draaggreep voor aluminium koffers/topkoffer **€ 29,00**

* Originele BMW Motorrad Accessoires zijn verkrijgbaar bij de BMW Motorrad dealer. Alle prijzen zijn adviesverkoopprijzen incl. 21% btw, excl. montagekosten. Raadpleeg voor beperkingen van de topsnelheid en de belading de gebruikershandleiding.

(+) = "plus"-teken moet worden meebesteld
(o) = "of"-teken is als alternatief bruikbaar

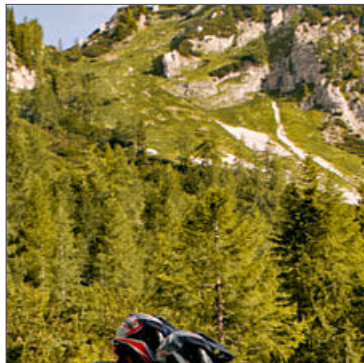

ORIGINELE BMW MOTORRAD ACCESSOIRES.

BAGAGEPROGRAMMA.

EURO*

Bagagesysteem Atacama

De perfecte keuze voor reisprofessionals die onbekende paden begaan: de robuuste zijtassen Atacama kunnen namelijk wel tegen een stootje en bieden slimme details, zoals een opbergruimte van 35 en 25 liter. Onder de buitenkant van slijtvast ballistisch nylon zit een uitneembare binnentas van gelast, waterdicht pvc. Een groot inschuifvak, een documentenvak met ritssluiting, buitenzakken met rolsluiting en opening voor een drinkslang laten nauwelijks te wensen over. De softbags worden in vorm gehouden door verstevigingen aan de binnenkant. Het speciale snelsluitsysteem is uiterst praktisch, omdat de zijtassen simpelweg van bovenaf op een bestaande kofferdrager met Atacama-adapterplaten geschoven en vergrendeld kunnen worden. Draaggrepen vereenvoudigen het vervoeren van en naar de motorfiets. Daarnaast hoort bij het Atacama-bagagesysteem een optionele bagagerol die makkelijk en veilig op de motorfiets kan worden bevestigd en de opbergruimte nog eens met 40 liter uitbreidt.

Zijtassen Atacama alleen i.c.m. kofferdrager voor aluminium koffers.

- 1** • Zijtassen Atacama, 25 l + 35 l **€ 830,00**
- Spanbanden voor zijtassen Atacama, afsluitbaar (geen afbeelding) **€ 87,00**
- 2** • Bagagerol Atacama, 40 l **€ 273,00**
- Spanband voor bagagerol Atacama, afsluitbaar (geen afbeelding) **€ 49,50**

3 Tankrugzak en kaartenvak

De inhoud van de tankrugzak is uit te breiden van 8 naar 12 liter en daardoor is de rugzak de ideale begeleider op korte ritten. Het afneembare en waterdichte kaartenvak in A4-formaat is de perfecte aanvulling op de tankrugzak.

- Tankrugzak, 8 l – 14 l **€ 211,00**
- Kaartenvak voor tanktas, waterdicht **€ 27,00**

4 Vario-inzet voor tanktas

Het praktische vario-inzetstuk schept orde in de tankrugzak. Je kunt zelf bepalen hoe je hem van binnen indeelt.

- Varioinzet voor tanktas **€ 43,50**

5 Tas voor duo-buddyseat, 2,5 l – 8 l

De tas voor de duo-buddyseat niet met een volume van 2,5–8 l voldoende opbergruimte voor het dagelijkse woon-werkverkeer of voor een dagje uit.

- Tas voor duo-buddyseat, 2,5 l – 8 l **€ 124,00**

BAGAGEPROGRAMMA.

EURO*

6 Tas voor bagagerek

De tas voor het bagagerek is met een volume van 4,5 liter een praktische uitbreiding van of alternatief voor de tankrugzak.

- Tas voor bagagerek, 4,5 l **€ 100,00**

Opvouwbare rugzak, 12 l

De lichte, opvouwbare rugzak is handig wanneer je onderweg ineens meer opbergruimte nodig hebt. De rugzak kan onder de buddyseat worden opgeborgen.

- Opvouwbare rugzak, 12 l **€ 14,50**

7 Softbag klein, 30 l – 35 l

De kleine softbag met waterdicht hoofdvak en waterafstotende buitenvakken biedt een opbergruimte van 30 tot 35 liter. De opgevulde draaggreep en schouderriem verlichten het transport. De tas wordt aan de motorfiets bevestigd d.m.v. kliksluitingen en draagriemen die in lengte verstelbaar zijn.

- Softbag klein, 30 l – 35 l **€ 145,00**

8 Softbag groot, 50 l – 55 l

De grote softbag met waterdicht hoofdvak en waterafstotende buitenvakken biedt een opbergruimte van 50 tot 55 liter. De opgevulde draaggreep en schouderriem verlichten het transport. De tas wordt aan de motorfiets bevestigd d.m.v. kliksluitingen en draagriemen die in lengte verstelbaar zijn.

- Softbag groot, 50 l – 55 l **€ 188,00**

9 Bagagerol, 50 l

De waterdichte bagagerol met grote opening is universeel inzetbaar en heeft een inhoud van 50 liter. De binnentas met ritssluiting en het kleine net aan de buitenkant bieden ruimte voor kleinere spullen. De afneembare schouderriem en opgevulde draaggrepen vereenvoudigen het vervoeren van en naar de motorfiets.

- Bagagerol, 50 l **€ 158,00**

Set tassen met trekkoord

De praktische set van tassen met trekkoord zorgt voor orde in de BMW Motorrad koffer. De set bestaat uit vijf tassen in drie grootten en een waszak.

- Set tassen met trekkoord **€ 47,00**

* Originele BMW Motorrad Accessoires zijn verkrijgbaar bij de BMW Motorrad dealer. Alle prijzen zijn adviesverkoopprijzen incl. 21% btw, excl. montagekosten. Raadpleeg voor beperkingen van de topsnelheid en de belading de gebruikershandleiding.

(+) = "plus"-teken moet worden meebesteld
(o) = "of"-teken is als alternatief bruikbaar

Gedetailleerde informatie is verkrijgbaar bij de BMW Motorrad dealer of online op bmw-motorrad.nl.

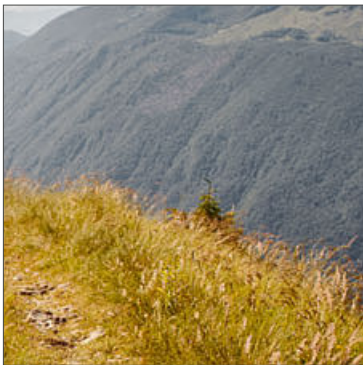
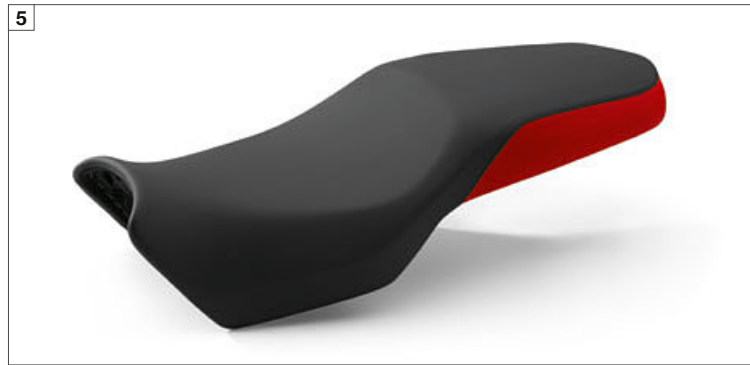
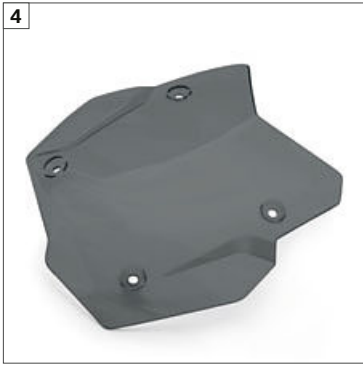

ORIGINELE BMW MOTORRAD ACCESSOIRES.

DESIGN.

EURO*

1 LED-richtingaanwijzers

Glanzend uiterlijk: de mooi gevormde LED-knipperlichten met wit richtingaanwijzer glas overtuigen door hun slank design en moderne lichttechnologie. Ze reageren aanzienlijk sneller dan en zijn nagenoeg slijtvast. Voor extra veiligheid in het wegverkeer. Tevens als fabrieksoptie verkrijgbaar.

Montage en/of vrijeschakeling bij voorkeur door een BMW Motorrad dealer laten uitvoeren.

- LED-richtingaanwijzers (voor en achter) **€ 162,00**

ERGONOMIE EN COMFORT.

Uitbreidingsset Schakelassistent Pro

De schakelassistent Pro maakt comfortabel op- en terugschakelen mogelijk, zonder de koppelingshendel te gebruiken. Tevens als fabrieksoptie verkrijgbaar.

Montage en/of vrijeschakeling bij voorkeur door een BMW Motorrad dealer laten uitvoeren.

- Uitbreidingsset Schakelassistent Pro **€ 481,00**
- (+) Bevestigingsmateriaal **€ 43,00**

Windgeleiders getint

De getinte windgeleiders geven de bike door de stijlvolle uitstraling een uiterst nonchalante look en zorgen tijdens de rit voor meer rijcomfort.

Montage en/of vrijeschakeling bij voorkeur door de BMW Motorrad dealer.

- Windgeleiders getint **€ 48,50**

2 Toerkuipruit getint

De getinte variant van de standaard kuipruit heeft een krasvaste laag.

Montage en/of vrijeschakeling bij voorkeur door de BMW Motorrad dealer.

- Toerkuipruit getint **€ 234,00**

Windscherm groot, helder/getint

Het grote windscherm biedt de bestuurder extra comfort op het terrein. Beschikbaar in een heldere en getinte variant.

Montage en/of vrijeschakeling bij voorkeur door de BMW Motorrad dealer.

- 3 • Windscherm groot, helder **€ 127,00**
- 4 • Windscherm groot, getint **€ 146,00**

ERGONOMIE EN COMFORT.

EURO*

Tweekleurige buddyseat

Het design van de tweekleurige buddyseats draagt bij aan de individualisering van het voertuig. De lagere varianten vergemakkelijken het op- en afstappen en verbeteren de bereikbaarheid van de grond. Lage buddyseat tevens als fabrieksoptie verkrijgbaar.

- 5 • Buddyseat zwart/rood (zithoogte: 860 mm / binnenbeencurve: 1.910 mm) **€ 279,00**
- 6 • Buddyseat zwart/grijs (zithoogte: 860 mm / binnenbeencurve: 1.910 mm) **€ 279,00**
- 7 • Buddyseat laag zwart/rood (zithoogte: 835 mm / binnenbeencurve: 1.870 mm) **€ 251,00**
- 8 • Buddyseat laag zwart/grijs (zithoogte: 835 mm / binnenbeencurve: 1.870 mm) **€ 251,00**

9 Rallye buddyseat

De hogere Rallye buddyseat overtuigt met goed grondcontact, uitermate stevige rugsteun voor gebruik op het terrein en een opvallende enduro-look.

- Rallye buddyseat (zithoogte: 890 mm / binnenbeencurve: 1.980 mm) **€ 293,00**

10 Voetsteunen berijder instelbaar, zwart

De geveerde berijdervoetsteunen zijn in drie standen instelbaar en bieden zowel on- als offroad de hoogste mate aan comfort en stapveiligheid.

Montage en/of vrijeschakeling bij voorkeur door een BMW Motorrad dealer laten uitvoeren.

- Voetsteunen berijder instelbaar, zwart (links en rechts) **€ 198,00**
- (+) Bevestigingsmateriaal **€ 3,50**

Uitbreidingsset handvatverwarming

De handvatverwarming houdt handen en vingers ook op koude dagen aangenaam warm en biedt daarbij ook meer comfort en extra veiligheid. Tevens als fabrieksoptie verkrijgbaar.

Montage en/of vrijeschakeling bij voorkeur door een BMW Motorrad dealer laten uitvoeren.

- Uitbreidingsset handvatverwarming **€ 329,00**
- (+) Bevestigingsmateriaal **€ 144,00**

* Originale BMW Motorrad Accessoires zijn verkrijgbaar bij de BMW Motorrad dealer. Alle prijzen zijn adviesverkoopprijzen incl. 21% btw, excl. montagekosten.

(+) = "plus"-teken moet worden meebesteld
(o) = "of"-teken is als alternatief bruikbaar

Gedetailleerde informatie is verkrijgbaar bij de BMW Motorrad dealer of online op bmw-motorrad.nl.



ORIGINELE BMW MOTORRAD ACCESSOIRES.

NAVIGATIE EN COMMUNICATIE.

EURO*

BMW Motorrad navigatiesystemen

Met de multifunctionele Navigator VI wordt routeplanning kinderspel. Het systeem met 16 GB flashgeheugen en een 5" groot touchscreen wijst altijd de goede weg. Dankzij het circulaire polarisatiefilter (CPOL) is het waterdichte scherm zelfs bij direct invallend zonlicht uitstekend afleesbaar. Het scherm met hoge resolutie in een smartphoneachtige behuizing levert alle belangrijke informatie en zorgt in elke situatie voor het benodigde overzicht. De talrijke extra functies maken de planning en de tocht tot een spannende belevenis. Zo zijn routes volgens persoonlijke voorkeuren instelbaar, om ritten op bochtige en verkeersarme secundaire wegen te maken. Op onbekend terrein kun je de optie "Rondreis" gebruiken, die je aan het eind betrouwbaar naar het beginpunt terugbrengt. Dankzij de Bluetooth-koppeling met het communicatiesysteem van BMW Motorrad en de optionele Smartphone Link-app kun je ook onderweg van multimedia genieten: routebeschrijvingen, telefoongesprekken en het streamen van muziek evenals het oproepen van weersvoorspellingen of file-informatie zijn daarmee geen probleem. Met de navigatievoorbereiding staan nog meer functies zoals "Mijn motorfiets" ter beschikking, als alternatief is de bediening met de Multi-Controller op het stuur mogelijk. Wie gekozen heeft voor de vooraf geïnstalleerde kaartgegevens, is dankzij de levenslange gratis kaart-updates altijd up-to-date.

BMW Motorrad navigatiesystemen alleen i.c.m. voorbereiding voor navigatieapparatuur mogelijk.

- 1 • BMW Motorrad Navigator VI **€ 837,00**
- (o) BMW Motorrad Navigator VI (zonder kaartgegevens) **€ 744,00**

Uitbreidingsset navigatievoorbereiding

Met de uitbreidingsset navigatievoorbereiding met houder en Mount Cradle voor het instrumentenpaneel wordt de BMW Motorrad navigatie netjes in de cockpit geïntegreerd en bevindt zich daardoor in het directe gezichtsveld van de bestuurder. Het navigatiesysteem is beveiligd tegen diefstal en de bediening is comfortabel te gebruiken via de Multi-Controller op het stuur. Tevens als fabrieksoptie verkrijgbaar.

Montage en/of vrijerschakeling bij voorkeur door een BMW Motorrad dealer laten uitvoeren. Niet in combinatie met houder voor Smartphone Cradle.

- Uitbreidingsset navigatievoorbereiding **€ 137,00**
- (+) Bevestigingsmateriaal **€ 52,00**

NAVIGATIE EN COMMUNICATIE.

EURO*

Carkit voor BMW Motorrad Navigator VI

Wanneer de motor thuisblijft, kun je de BMW Motorrad Navigator VI ook in een handomdraai in de auto gebruiken dankzij de carkit.

- Carkit voor BMW Motorrad Navigator VI **€ 99,00**

2 BMW Motorrad Smartphone Cradle

De robuuste Smartphone Cradle van BMW Motorrad biedt de eigen smartphone een veilige en beschermde plek. Hierdoor kunnen nuttige functies, zoals de navigatie-instructies en online informatie, ook onderweg worden gebruikt. Dankzij de praktische laadfunctie kan de smartphone zelfs bij lange toeren op de motorfiets altijd gebruikt worden.

Montage en/of vrijerschakeling bij voorkeur door een BMW Motorrad dealer laten uitvoeren. Niet i.c.m. voorbereiding voor navigatieapparatuur mogelijk.

- BMW Motorrad Smartphone Cradle **€ 210,00**
- (+) Houder voor BMW Motorrad Smartphone Cradle (geen afbeelding) **€ 73,00**
- (+) Bevestigingsmateriaal **€ 29,50**

3 USB-poorten

BMW USB-adapter Lightning/Micro-USB: alleen in combinatie met dual-USB-oplader.

- BMW Motorrad dual-USB-oplader met kabel, 120 cm **€ 44,50**
- BMW dual-USB-oplader met kabel, 60 cm **€ 44,50**
- BMW USB-adapter Lightning (geen afbeelding) **€ 37,00**
- BMW USB-adapter micro-USB (geen afbeelding) **€ 20,50**

* Originale BMW Motorrad Accessoires zijn verkrijgbaar bij de BMW Motorrad dealer. Alle prijzen zijn adviesverkooprijzen incl. 21% btw, excl. montagekosten.

(+) = "plus"-teken moet worden meebesteld
(o) = "of"-teken is als alternatief bruikbaar

Gedetailleerde informatie is verkrijgbaar bij de BMW Motorrad dealer of online op bmw-motorrad.nl.

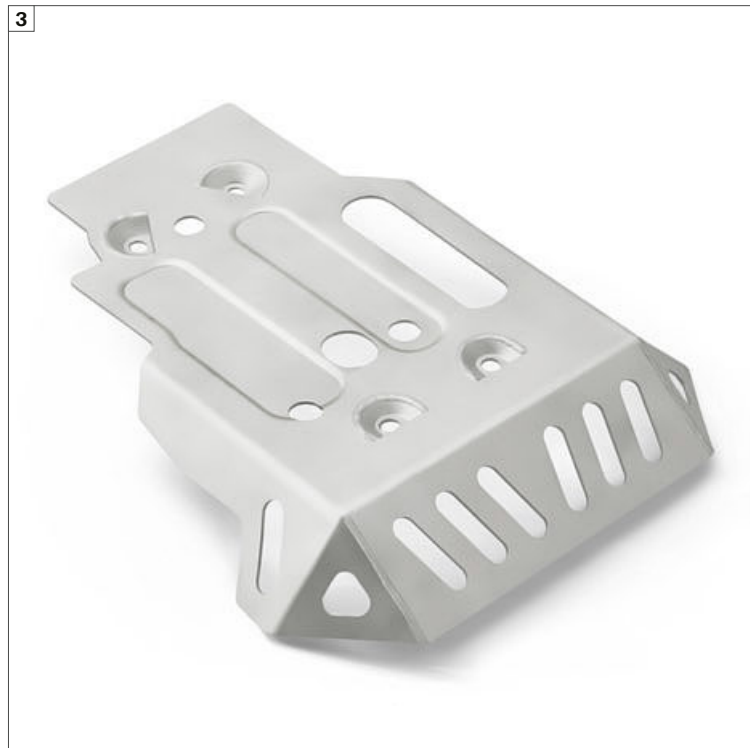

ORIGINELE BMW MOTORRAD ACCESSOIRES.

VEILIGHEID.

EURO*

Uitbreidingsset diefstalalarmsysteem

Uitbreidingsset diefstalalarmsysteem

Het diefstalalarmsysteem reageert op veranderingen in positie en trillingen met een duidelijk hoorbaar geluidssignaal en het knipperen van de alarmknipperlichten. Tevens als fabrieksoptie verkrijgbaar.

Montage en/of vrijerschakeling bij voorkeur door de BMW Motorrad dealer. Gedetailleerde informatie via de BMW Motorrad dealer.

1 Remschijfslot met diefstalalarmsysteem

Dubbele bescherming tegen diefstal: het remschijfslot met diefstalalarmsysteem is de ideale bescherming tegen diefstal voor onderweg. Het slot van gehard staal beschermt betrouwbaar tegen manipulatie en kan dankzij de compacte afmetingen gemakkelijk worden opgeborgen. Het diefstalalarmsysteem reageert op de kleinste bewegingen en trillingen met een akoestisch alarm.

- Remschijfslot met diefstalalarmsysteem **€ 208,00**

2 Koplampbeschermer

De koplampbeschermer, die alleen is toegelaten bij gebruik offroad, kan makkelijk worden bevestigd en beschermt de koplamp effectief tegen schade in het terrein.

Montage en/of vrijerschakeling bij voorkeur door een BMW Motorrad dealer laten uitvoeren.

- Koplampbeschermer (alleen voor offroad gebruik) **€ 81,00**

3 Enduro aluminium motorbeschermplaat

De speciaal voor in het terrein ontwikkelde, robuuste aluminium enduro-motorbeschermplaat beschermt de onderkant van de motor effectief tegen beschadigingen.

Montage en/of vrijerschakeling bij voorkeur door een BMW Motorrad dealer laten uitvoeren.

- Enduro aluminium motorbeschermplaat **€ 199,00**
- (+) Bevestigingsmateriaal **€ 21,00**

VEILIGHEID.

EURO*

4 LED-verstralers

De krachtige LED-verstralers zorgen bij slecht zicht dankzij een extra verlichting voor het nodige extra licht.

Montage en/of vrijerschakeling bij voorkeur door een BMW Motorrad dealer laten uitvoeren.

- LED-verstralers (links en rechts) **€ 240,00**
- (+) Bevestigingsmateriaal **€ 300,00**

EHBO-set

De uitgebreide EHBO-set groot van BMW Motorrad voldoet aan de DIN-normering voor verbandtassen voor motoren en mag in geen enkele motor ontbreken. De compacte EHBO-set klein van BMW Motorrad past in iedere motor en bevat de basis voor het verzorgen van kleine verwondingen.

- EHBO-set groot **€ 23,00**
- EHBO-set klein **€ 10,00**

Beschermfolie voor 6,5 inch TFT-display

De beschermfolie van gehard glas beschermt het 6,5 inch TFT-display ook op het terrein betrouwbaar tegen vuil en beschadigingen.

- Beschermfolie voor 6,5 inch TFT-display **€ 46,00**

* Originale BMW Motorrad Accessoires zijn verkrijgbaar bij de BMW Motorrad dealer. Alle prijzen zijn adviesverkoopprijzen incl. 21% btw, excl. montagekosten.

(+) = "plus"-teken moet worden meebesteld
(o) = "of"-teken is als alternatief bruikbaar

Gedetailleerde informatie is verkrijgbaar bij de BMW Motorrad dealer of online op bmw-motorrad.nl.



ORIGINELE BMW MOTORRAD ACCESSOIRES.

ONDERHOUD EN TECHNIEK.

EURO*

1 Automatisch kettingsmeersysteem

Het kettingsmeersysteem geeft de aandrijfketting tijdens de rit automatisch smeermiddel. Het systeem werkt enkel wanneer de motor draait. De continue smering vermindert de wrijving en slijtage aan de kettingaandrijving, reduceert de onderhoudskosten en verlengt zo de levensduur van de aandrijfketting.

Montage en/of vrijerschakeling bij voorkeur door een BMW Motorrad dealer laten uitvoeren.

- Automatisch kettingsmeersysteem **€ 152,00**
- (+) Bevestigingsmateriaal **€ 0,25**
- (+) Scottoil Standaard, 250 ml (geen afbeelding) **€ 9,50**
- (+) Scottoil Super, 250 ml (geen afbeelding) **€ 9,50**

2 Multifunctioneel gereedschap

Het multifunctionele gereedschap van BMW Motorrad heeft alles onder controle – en wel precies 40 bruikbare tools voor onderweg en thuis. Van zakmes, schroevendraaier en tang, tot ratel met verlengd bit en 9 bitinzetten.

- Multifunctioneel gereedschap **€ 242,00**

3 Mini-voetpomp

Of het nu gaat om een motor, auto, fiets, voetbal of luchtbed: de BMW mini-voetpomp past op alle ventielen en pompt extreem precies dankzij de manometer.

- Mini-voetpomp **€ 56,00**

4 Reisset bandenspanning

Voor het checken van de bandenspanning zit er in de reisset een klein digitaal meetapparaat, evenals CO₂-patronen voor navulling.

- Reisset bandenspanning **€ 59,00**

5 Bandenpechset voor tubeless banden

De bandenpechset voor tubeless banden bevat simpelweg alles wat je nodig kunt hebben voor een noodreparatie bij bandenpech onderweg.

- Reparatieset voor tubeless banden **€ 28,00**

ONDERHOUD EN TECHNIEK.

EURO*

Beschermer Indoor

De zeer elastische beschermer voor binnen beschermt de motorfiets betrouwbaar tegen stof en krassen.

De afbeeldingen tonen de R 1200 GS.

- 6 • Beschermer Indoor **€ 126,00**
- 7 • Beschermer Indoor groot (bruikbaar met koffers) **€ 135,00**

8 Motorfietsshoes

De waterdichte motorfietsshoes voor buiten beschermt de motorfiets betrouwbaar tegen regen, vuil en andere weersinvloeden.

- Motorfietsshoes **€ 63,00**

Vermogensreductie (35 kW/48 pk), voor inbouw achteraf

Tevens als fabrieksoptie verkrijgbaar.

Montage en/of vrijerschakeling bij voorkeur door een BMW Motorrad dealer laten uitvoeren.

- Vermogensreductie (35 kW/48 pk), voor inbouw achteraf **€ 13,00**

* Originale BMW Motorrad Accessoires zijn verkrijgbaar bij de BMW Motorrad dealer. Alle prijzen zijn adviesverkoopprijzen incl. 21% btw, excl. montagekosten.

(+) = "plus"-teken moet worden meebesteld
(o) = "of"-teken is als alternatief bruikbaar

Gedetailleerde informatie is verkrijgbaar bij de BMW Motorrad dealer of online op bmw-motorrad.nl.

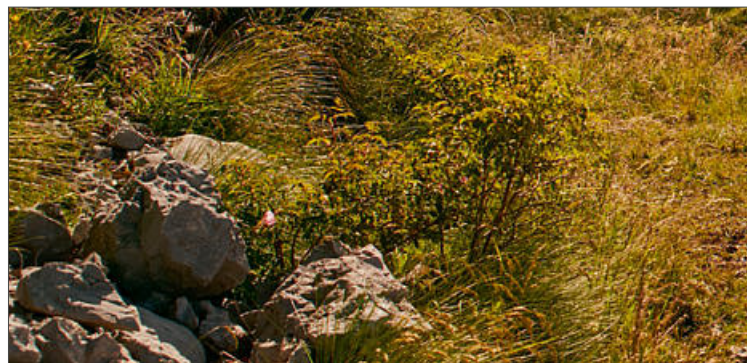

ORIGINELE BMW MOTORRAD ACCESSOIRES.

ONDERHOUD EN TECHNIEK.

EURO*

1 BMW Motorrad acculader

De BMW Motorrad acculader is geschikt voor alle motoraccu's en zorgt er volautomatisch voor dat de accu optimaal opgeladen en onderhouden wordt. De hoogwaardige microprocessorgestuurde acculader kan ook langdurig aangesloten blijven en houdt de accu altijd volledig opgeladen.

- BMW Motorrad acculader 110 V € 128,00
- BMW Motorrad acculader 230 V € 128,00

LED-zaklamp

De heroplaadbare LED-zaklamp overtuigt met zijn lichtstroom van meer dan 80 lumen, enorme lichtbundel en batterij die lang meegaat.

- LED-zaklamp € 44,00

2 Motorfietstapijt

Het hoogwaardige motorfietstapijt beschermt de vloer onder de motor op betrouwbare wijze tegen zowel vuil als olie- en benzinevlekken.

- Motorfietstapijt € 156,00

3 Original BMW Engine Oil ADVANTEC

De motorolie ADVANTEC Ultimate met viscositeit 5W-40 is perfect afgestemd op de krachtige motoren van BMW Motorrad.

- Original BMW Engine Oil ADVANTEC Ultimate 5W – 40, 1 l € 22,00
- Original BMW Engine Oil ADVANTEC Ultimate 5W – 40, 500 ml € 15,00

BANDEN.

EURO*

Banden

De belangrijkste verbinding tussen de motorfiets en de weg. Door BMW Motorrad geteste banden garanderen de best mogelijke rijeigenschappen. Vraag de BMW Motorrad dealer naar de bandenkeuzemogelijkheden voor dit model.

BMW MOTORRAD CARE PRODUCTEN.

4 BMW Motorrad Care Products (afbeeldingen v.l.n.r.)

De BMW Motorrad Care Products zijn speciaal ontwikkeld voor motorrijders en voldoen aan de hoge kwaliteitsnormen van BMW Motorrad. Ze reinigen en verzorgen, gaan slijtage tegen en beschermen daarmee ook de waarde en veiligheid van je motorfiets.

- Buddyseatreiniger (voor glad kunstleer), 50 ml € 5,00
- Motorglansspray, 300 ml (geen afbeelding) € 20,00
- Motorfietsreiniger, 500 ml € 8,50
- Insectenverwijderaar, 500 ml € 10,00
- Velgenreiniger, 500 ml € 15,50
- Glansmiddel, 250 ml € 10,50
- Kettingspray, 300 ml € 12,50
- Kettingreiniger, 300 ml € 10,00
- Doucheegel Body + Bike, 250 ml € 11,50
- Metaalpoets, 75 ml € 15,50

5 Onderhoudsset

Alles voor een goed onderhouden motorfiets: insectenverwijderaar, motorfiets- en velgenreiniger, glansmiddel, functioneel reinigingsmiddel, 3 Body + Bike douchegelestesters (elk 20 ml), spons (130x105x40 mm) en microvezeldoekje (40x40 mm) in een handige, hersluitbare emmer van 10 l.

- Onderhoudsset € 50,00

Gedetailleerde informatie is verkrijgbaar bij de BMW Motorrad dealer of online op bmw-motorrad.nl.

* Originale BMW Motorrad Accessoires zijn verkrijgbaar bij de BMW Motorrad dealer. Alle prijzen zijn adviesverkoopprijzen incl. 21% btw, excl. montagekosten.

BMW RIDER EQUIPMENT.



1 Motorpak EnduroGuard

Wat het weer ook wordt, met het pak EnduroGuard ben je op alles voorbereid. Het professionele enduropak biedt maximale functionaliteit. Het speciaal ontwikkelde bovenmateriaal van Dynatec en Dynatec-Stretch met gedeeltelijke ceraspace-opdruk zorgt voor de beste waarden wat betreft slijtvastheid. Voor een perfect klimaat zorgt het 3-laags laminaat met BMW klimaatmembraan, waardoor het motorpak wind- en waterdicht is en toch actief ventilerend. De veelzijdige ventilatieritsluitingen en andere details maken dat elke rijder, ook bij hogere temperaturen, van zijn persoonlijke gevoelstemperatuur kan genieten.

2 Handschoen EnduroGuard

Deze sportieve endurohandschoen met 2-kamer-technologie is uniek en multifunctioneel: afhankelijk van de weersomstandigheden wissel je eenvoudig van kamer. De kamer PROOF beschermt tegen vocht, is actief ventilerend, wind- en waterdicht en warmte-isolerend gevoerd. De gripkamer GRIP zorgt middels extreem dun en slijtvast kangoeroeleer voor uitmuntend vingergevoel en een ploovrije pasvorm.

3 Laars Gravel

De beste verbinding tussen rijder en motorfiets? Een paar comfortabele rundleren endurolaarzen, voorzien van absoluut weerbestendig materiaal met actief ventilerend GORE-TEX®-membraan, waarmee je het hele jaar over de beste bescherming beschikt. Meer perfectie komt van vele andere veiligheidszaken en de extreem robuuste zoolconstructie.

Deze en andere motorkleding vind je bij de BMW Motorrad dealer en op bmw-motorrad.nl/ride

MAKE LIFE A RIDE.

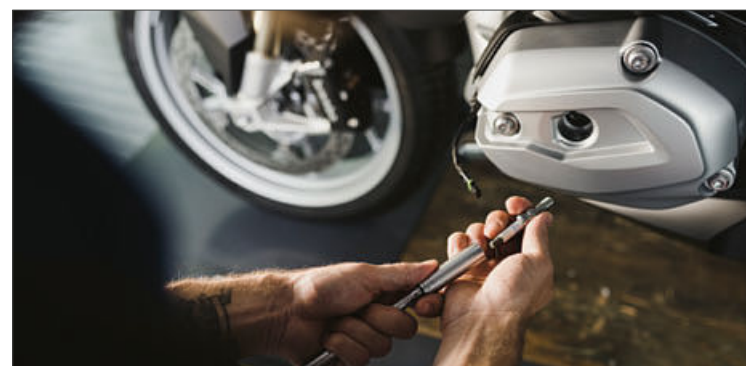
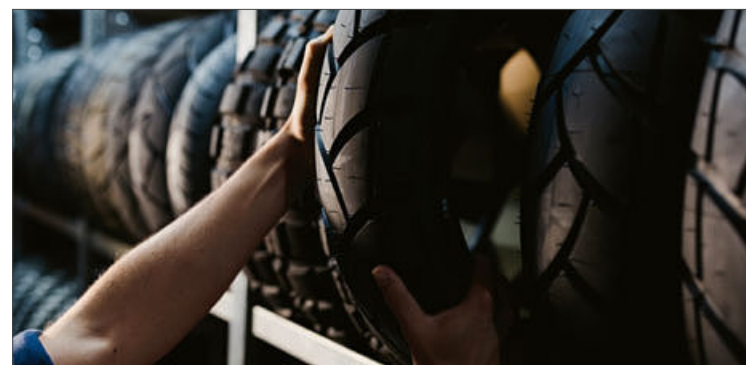
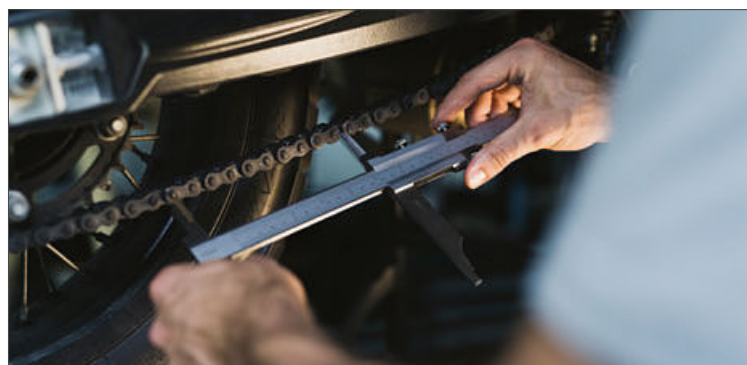
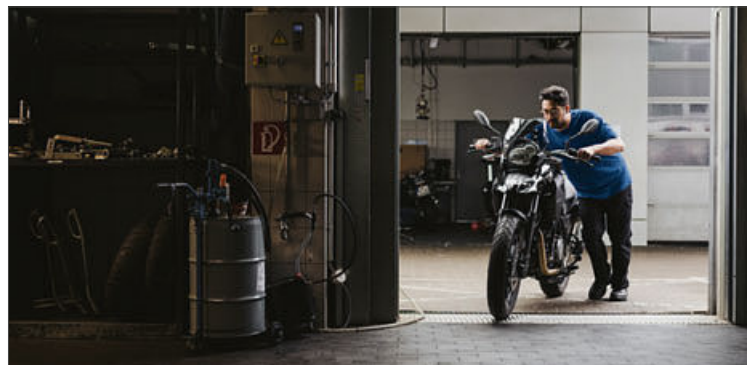

BMW MOTORRAD SERVICE.

BMW Motorrad Service

Wij staan altijd voor u klaar: met meer dan 1.000 vestigingen in meer dan 100 landen zijn wij altijd bij u in de buurt. En wat de serviceverlening betreft bent u bij de BMW Motorrad dealer altijd in goede handen. U kunt er terecht voor betrouwbare en snelle levering van reserveonderdelen, gedegen advies en een uitstekende werkplaats met door BMW opgeleide monteurs.

BMW Motorrad online

Voor meer informatie kunt u ook terecht op bmw-motorrad.nl. Daar vindt u bijvoorbeeld de BMW configurator, waar u met behulp van fabrieksopties uw eigen BMW motorfiets kunt samenstellen. Voor uw droommotor kunt u online een offerte of proefrit aanvragen en de documentatie downloaden. Via een zoekfunctie vindt u ook snel een BMW Motorrad dealer bij u in de buurt. Daar beleeft u de fascinerende wereld van BMW motorfietsen live. En met BMW eRide, onze digitale nieuwsbrief, waarop u zich via bmw-motorrad.nl/eride kunt abonneren, blijft u helemaal op de hoogte. Uw eigen ervaringen delen met BMW Motorrad en andere liefhebbers kan natuurlijk ook op facebook.com/bmwmotorrad.nederland.

BMW Motorrad Service Card

Exclusief bij BMW Motorrad, bij aanschaf van een nieuwe motorfiets of een jong gebruikte uit de BMW Motorrad Premium Selection: de BMW Motorrad Service Card. Wie een nieuwe BMW motorfiets aanschaft, ontvangt automatisch de BMW Motorrad Service Card, waarmee u – mocht het onverhoopt nodig zijn – verzekerd bent van hulpverlening. De BMW Motorrad Service Centrale schakelt bij pech een professionele door BMW getrainde hulpverlener in, wanneer uw BMW niet op eigen kracht, veilig en verantwoord een BMW werkplaats kan bereiken. 24 uur per dag, 7 dagen per week. Gedetailleerde informatie over deze service kunt u verkrijgen via de BMW Motorrad dealer.

BMW Financial Services

BMW rijden doet u voor uw plezier. En dat moet ook op een plezierige manier te financieren zijn. Daarom heeft BMW Financial Services altijd een oplossing die past bij uw persoonlijke situatie. Of het nu om leasing, financiering of verzekering gaat.

Leasen of financieren?

Als u uw BMW motorfiets gaat leasen, zakelijk of privé, dan kiest u voor gemak en zekerheid. Voor een vast bedrag per maand rijdt u een nieuwe BMW motorfiets. In dit maandbedrag zijn vrijwel alle kosten inbegrepen: rente, afschrijving, onderhoud, banden, reparatie, motorrijtuigenbelasting en vervangend vervoer na 24 uur. Alleen brandstof en eventuele bekeuringen komen daar nog bij. En na afloop van het contract levert u de motorfiets gewoon weer in. U kunt er ook voor kiezen om uw motorfiets te financieren, zakelijk of privé. U geniet volop van uw motorfiets en lost elke maand een deel van uw financiering aan ons af. Heeft u alles betaald? Dan is de motorfiets van u. Kosten zoals reparatie, onderhoud, vervanging van banden en bijvoorbeeld uw motorverzekering zijn niet inbegrepen in het bedrag.

Uw rijplezier verzekerd met BMW Motor Cover

Met BMW Motor Cover, een all-risk verzekering speciaal voor BMW motorrijders, kunt u goed verzekerd en tegen een aantrekkelijk tarief de weg op. Heeft u schade en kunt u niet verder rijden? Dan kunt u rekenen op snelle en deskundige hulp en transport van uw motorfiets naar uw eigen BMW Motorrad dealer. Uw dealer zorgt voor schadeherstel en u krijgt gratis een vervangende motorfiets mee. U heeft bovendien geen eigen risico bij schadeherstel door uw BMW Motorrad dealer en bij diefstal of total loss bieden wij een uitstekende nieuw-of aanschafwaarde vergoeding. Bereken uw verzekeringspremie eenvoudig op bmw-motorrad.nl/verzekeringen.

Meer weten?

Op bmw-motorrad.nl/financialservices leest u meer over de mogelijkheden op het gebied van leasing, financiering en verzekering. Uw BMW Motorrad dealer maakt graag een offerte op maat en informeert u over wat financieel en fiscaal voor u het meest interessant is. U kunt ook contact opnemen met de medewerkers van onze klantenservice via telefoonnummer 0800-0992234 (gratis).



MAAK JE DROMEN WAAR MET 3ASY RIDE.

BMW Financial Services. Bij BMW Financial Services ontwikkelen we individuele oplossingen om iets fascinerends te financieren: vrijheid. Voor meer informatie ga je naar bmw-motorrad.nl/3asyride

BMW MOTORRAD
3ASY RIDE

Drukfouten, vergissingen en (prijs)wijzigingen voorbehouden. Op afbeeldingen van gehele voertuigen kunnen ook zonder specifieke vermelding speciale uitrustingen te zien zijn.
© BMW Motorrad, UX-VB-1, München, Duitsland. Nadruk, ook als samenvatting, alleen met schriftelijke toestemming van BMW AG, München
Deze catalogus is gedrukt op 100% chloorvrij gebleekt papier. 01/19